



Spis modeli

1EK 80	66	1U 136	77	G 00	36	G 629/49	46	GV 116	91
1EK 80/57	65	1U 136/86	77	G 01/3	28	G 630/49	49	GV 101	89
1EK 117	66	1U 236	77	G 02/3	29	G 631/49	51	GX 102/68	87
1EK 117/57	65	1U 236/86	77	G 04	41	G 674/48	50	GX 103/68	84
1FK 81	69	1W 137	78	G 05/3	30	G 675/49	49	GX 104/68	87
1FK 81/58	68	1W 137/57	78	G 06/3	30	G 676/48	50	GX 105/69	88
1FK 118	69	1W 237	78	G 15/27	31	G 677/49	49	GX 126/77	85
1FK 118/58	68	1W 237/57	78	G 16/26	31	G 678/50	47	GX 127/78	84
1GK 82	71	1V 138/87	79	G 20/19	33	G 679/50	49	GX 128/79	85
1GK 82/59	70	1V 138	79	G 21/21	33	G 680/50	49	GX 129/80	86
1GK 119	71	1V 238	79	G 23/29	32	GK 01/3	104	GX 130/81	86
1GK 119/59	70	G 239/88	80	G 24	42	GK 06/3	104	H 00	38
1KS 95/63	59	G 240/88	81	G 41	41	GL 53	42	I 00	39
1LS 97/64	58	A 00	38	G 58/54	32	GL 55	42	J 38/35	32
1MS 96/63	59	A 01/3	28	G 59/55	32	GL 612/50	53	J 40/35	32
1NS 98/63	58	A 04	41	G 60/56	29	GL 616/49	53	KS 17/17	56
1OS 99/66	58	A 05/3	30	G 61/56	30	GS 17/17	56	LS 17/17	56
1P 131	72	A 10/3	30	G 63/10	29	GS 18/17	56	LS 19/17	61
1P 131/82	72	A 239/88	80	G 66/10	30	GS 19/17	61	M 00	39
1P 231	72	AK 05/3	104	G 120/72	28	GS 20/18	60	M 07/01	30
1P 231/82	72	B 00	39	G 121/72	28	GS 90/63	58	Q 669	38
1Q 132	73	B 21/21	33	G 600/48	46	GS 96/63	58	Q 669/48	46
1Q 132/84	73	B 22/29	32	G 601/48	51	GS 97/64	58	R 20/19	33
1Q 232	73	B 23/29	32	G 602/48	51	GS 99/66	58	RS 20/18	60
1Q 232/84	73	B 24	42	G 603/48	46	GS 101/65	58	S 00	105
1R 133	74	C 00	38	G 604/48	50	GS 122/73	57	SK 44/41	102
1R 133/85	74	D 00	38	G 605/48	50	GS 123/74	57	U 670	38
1R 233	74	E 00	105	G 606/48	50	GS 124/75	57	U 670/48	46
1R 233/85	74	EK 48/47	102	G 607/48	50	GS 125/76	57	V 671/49	46
1S 134	75	F 15	42	G 609/49	49	GV 106/70	97	W 00	105
1S 134/85	75	F 15/27	31	G 611/50	49	GV 107/70	97	WK 43/42	102
1S 234	75	F 58/54	32	G 613/48	50	GV 108/71	99	WK 44/41	102
1S 234/85	75	F 59/55	32	G 615/49	49	GV 109/71	99	X 672/49	46
1T 135	76	F 60/56	29	G 624/48	51	GV 110	95	Y 673	38
1T 135/85	76	F 61/56	30	G 625/49	47	GV 111	91		
1T 235	76	F 62/10	29	G 626/49	49	GV 114	91		
1T 235/85	76	F 65/10	29	G 627/49	49	GV 115	91		

TECHNOLOGIA

DRZWI HYBRYDOWE MARTOM	6
DRZWI DO DOMÓW – STANDARDY CIEPLNE	10
DWA WARIANTY OŚCIEŻNICY – KTÓRĄ WYBRAĆ?	14
STANDARD 90 PASSIVE – BUDOWA	16
STANDARD 72 ARKTIC – BUDOWA	18
STANDARD 55 NORDIC – BUDOWA	20
STANDARD 55 OPTIMAL – BUDOWA	22
DWA WARIANTY DOŚWIETLI – PORÓWNANIE	24

KOLEKCJE

	MODERN	26
	NO GLASS	34
	SIMPLE ELEGANCE	44
	DIAMOND	54
	CLASSIC	62
	SMOOTH	82
	FUTURE	92
	TRADITIONAL	100

DRZWI DO MIESZKAŃ	106
DRZWI DWUSKRZYDŁOWE	114
DRZWI DO POMIESZCZEŃ GOSPODARCZYCH	115
DRZWI ALUMINIOWE	116
DRZWI NA WYMIAR	118
TABELE WYMIAROWE	119
AKCESORIA	126

Szanowni Klienci

Martom jest firmą rodzinną, która powstała w 1999 roku. Od początku istnienia skoncentrowani jesteśmy wyłącznie na produkcji drzwi zewnętrznych. Uważamy, że wąska specjalizacja daje przewagę technologiczną i kosztową nad konkurencją. Cały potencjał ludzki i finansowy firmy jest skupiony na rozwoju i doskonaleniu wyłącznie jednego produktu – drzwi zewnętrznych. W przypadku firm produkcyjnych bardzo ważne jest doświadczenie. Wieloletnie doskonalenie technologii, eliminacja błędów i optymalizacja procesów jest najlepszą gwarancją jakości. Przez lata udało nam się stworzyć znakomity zespół pracowników, których doświadczenie, wiedza, kreatywność i pasja stoją za sukcesem firmy. Opracowaliśmy autorską, hybrydową technologię, która daje nam dużą przewagę konkurencyjną. Bardzo cieszymy się, że nasze starania i ciężka praca znajdują uznanie w Państwa oczach. Obecnie produkujemy ponad 50 tysięcy drzwi zewnętrznych Premium rocznie. To dzięki Państwa zaufaniu jesteśmy jednym z liderów na rynku drzwi zewnętrznych i cieszymy się bardzo dużą dynamiką wzrostu.

Z wyrazami szacunku,
Zarząd i pracownicy firmy Martom.

Drzwi szyte na miarę

Filozofia naszej firmy skupia się na maksymalnym dopasowaniu produktu do potrzeb Klienta. Nie przechowujemy w magazynie gotowych drzwi – każdy projekt jest traktowany indywidualnie. Kupujący mogą wybierać produkty o różnych parametrach i funkcjonalnościach. Największe możliwości personalizacji dotyczą wzornictwa – oferta jest bardzo szeroka i trafia w różne gusta. Narzędziem, które ułatwia projektowanie „drzwi szytych na miarę”, jest konfigurator dostępny na naszej stronie internetowej.

Dlaczego drzwi Martom?

Bardzo dużą zaletą autorskiej, hybrydowej technologii Martom jest to, że drzwi o znakomitych parametrach i wyjątkowym wzornictwie można zaproponować w atrakcyjnej cenie.

Koncepcja drzwi hybrydowych

Do produkcji drzwi zewnętrznych wykorzystuje się różne materiały. Najczęściej jest to drewno, aluminium, PCV lub stal. Wszystkie te materiały mają swoje zalety, ale mają również wady.

Koncepcja drzwi hybrydowych Martom polega na inteligentnym łączeniu różnych materiałów w taki sposób, żeby wykorzystać ich zalety i równocześnie ograniczyć wady.

Martom do tworzenia drzwi zewnętrznych wykorzystuje takie materiały jak aluminium, drewno, tworzywo nowej generacji ABS zbrojone włóknami szklanymi, blachę stalową okleinowaną, stal nierdzewną oraz pianę poliuretanową o wysokiej gęstości.

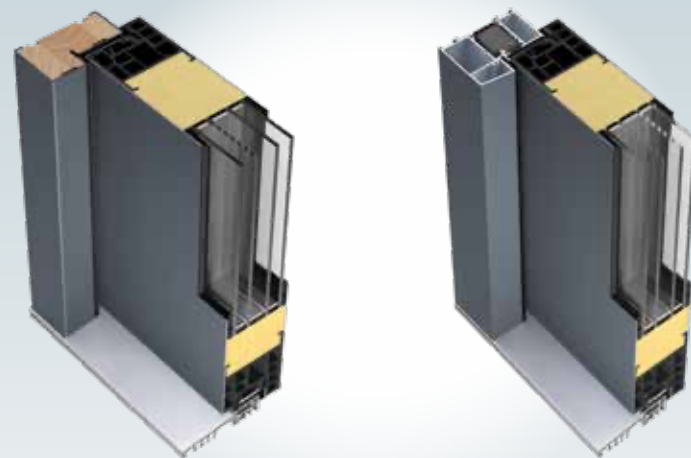

Gwarancja na produkty Martom

Martom udziela 5 lat gwarancji na prawidłowe funkcjonowanie drzwi.

Drzwi do domów w standardach:

- 55 Nordic
- 72 Arktic
- 90 Passive

Drzwi do mieszkań w standardach:

- 55 Defender RC2 30dB, RC2 39dB, RC2 42dB
- 55 Defender RC3 31dB, RC342dB
- 55 Defender RC2 42dB EI30, RC3 42dB EI30



info Szczegółowy opis zakresu gwarancji znajduje się w Karcie Gwarancyjnej na stronie www.drzwimartom.pl.

Produkt z atestem

Atest higieniczny potwierdza, że produkt jest zgodny z obowiązującymi normami bezpieczeństwa. Badania nie są obowiązkowe, ale Martom je wykonuje, żeby zapewnić poczucie pełnego bezpieczeństwa swoim klientom.

Użytkownik drzwi Martom ma pewność, że nie stanowią one żadnego zagrożenia dla zdrowia ludzi, zwierząt oraz dla środowiska.

Atestem higienicznym objęte są wszystkie standardy drzwi dostępne w ofercie Martom.



NR B.BK.60111.0583.2024
Ważny do 18.10.2029

BRAK KONIECZNOŚCI STOSOWANIA ZADASZENIA PRZY WYBRANYCH STANDARDACH

W celu zachowania gwarancji, zadaszanie nie jest wymagane w wybranych standardach drzwi:

- 72 Arktic Alu z zamkiem listwowym
- 72 Arktic Alu z zamkiem automatycznym
- 72 Arktic Alu z zamkiem elektromotorycznym
- 90 Passive Alu z zamkiem listwowym
- 90 Passive Alu z zamkiem automatycznym
- 90 Passive Alu z zamkiem elektromotorycznym

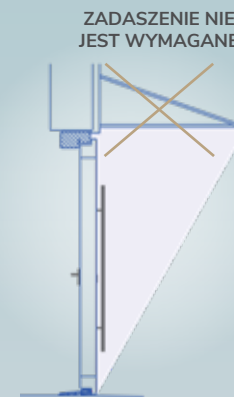

Program Czyste Powietrze

Skorzystaj z możliwości otrzymania dofinansowania do wymiany drzwi zewnętrznych z programu Czyste Powietrze.

Wybierz drzwi Martom w standardzie Passive, Arktic lub Nordic i złóż wniosek o dofinansowanie na stronie programu Czyste Powietrze: <https://czystepowietrze.gov.pl>

info W razie pytań lub wątpliwości odwiedź naszą stronę internetową www.drzwimartom.pl lub skontaktuj się z naszym doradcą poprzez formularz na stronie, mailowo oferta@mar-tom.com lub telefonicznie **+48 661 550 311**

Przykładowe zakresy prac i poziomy dofinansowania w zależności od dochodu rodziny:

	Podstawowy poziom dofinansowania	Podwyższony poziom dofinansowania [niskie dochody w rodzinie]	Najwyższy poziom dofinansowania [bardzo niskie dochody w rodzinie]
Maksymalna kwota dofinansowania	do 40% zwrotu kosztów	do 70% zwrotu kosztów	do 100% zwrotu kosztów

Park technologiczny

Martom stawia na automatyzację produkcji. Nowoczesny park technologiczny ma kluczowe znaczenie dla osiągnięcia najwyższej jakości produktów. Dokładność, powtarzalność i precyzja wykonania są zagwarantowane przez sterowane numerycznie maszyny i roboty.

Kompleksowość produkcji

Martom produkuje wszystko od podstaw. Firma sama obrabia drewno, szkło, wycina laserowo detale z blach stalowych i aluminiowych, posiada instalację do pianowania skrzydeł. Tak szeroki zakres produkcji jest niespotykany wśród producentów drzwi. Przekłada się to na szereg korzyści dla Klientów, takich jak lepsza kontrola jakości, możliwość personalizacji wzornictwa, krótkie terminy realizacji i niższe koszty wytworzenia.



Filozofia produkcji Martom opiera się na czterech filarach:

- ✓ Kompleksowość
- ✓ Automatyzacja
- ✓ Jakość
- ✓ Kontrola kosztów



Martom *lider innowacyjności*

Martom opracował własną, autorską technologię, która jest chroniona patentami. To wyróżnia nas spośród większości firm na rynku wykorzystujących standardowe rozwiązania systemowe. Dzięki temu drzwi Martom są unikalne i wykorzystują rozwiązania niedostępne nigdzie indziej. Dotyczy to zarówno aspektów technicznych, jak i wzornictwa. Filozofia firmy oparta o własny know-how wyzwala kreatywność i innowacyjność. Tworzymy wyjątkowe drzwi dla wyjątkowych Klientów.

Drzwi lepsze od innych dzięki autorskiej, hybrydowej technologii, polegającej na inteligentnym połączeniu różnych materiałów, aby wykorzystać ich zalety i równocześnie wyeliminować wady.

AUTORSKA OŚCIEŻNICA MET/DREW 90MM



TECHNOLOGIA SIMPLE ELEGANCE

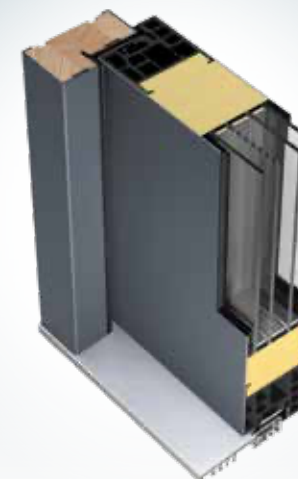

MODUŁOWA RAMA NOWEJ GENERACJI



AUTORSKA OŚCIEŻNICA ALUMINIOWA 90MM

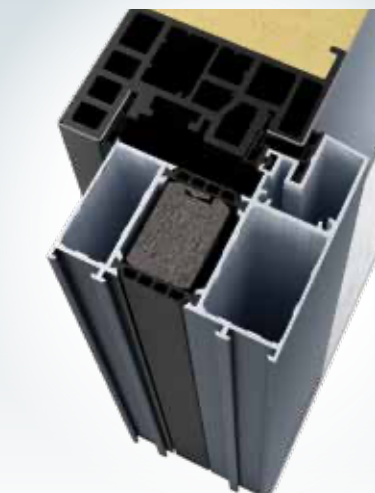

Konfigurator online

Konfigurator jest informatyczną wersją tradycyjnego, drukowanego katalogu. Jest to jednak wersja zdecydowanie doskonalsza. Daje mnóstwo możliwości, które nie są dostępne w wersji drukowanej. Nie trzeba już sobie wyobrażać, jak modele wyglądają w innym kolorze lub z innym pochwycem.

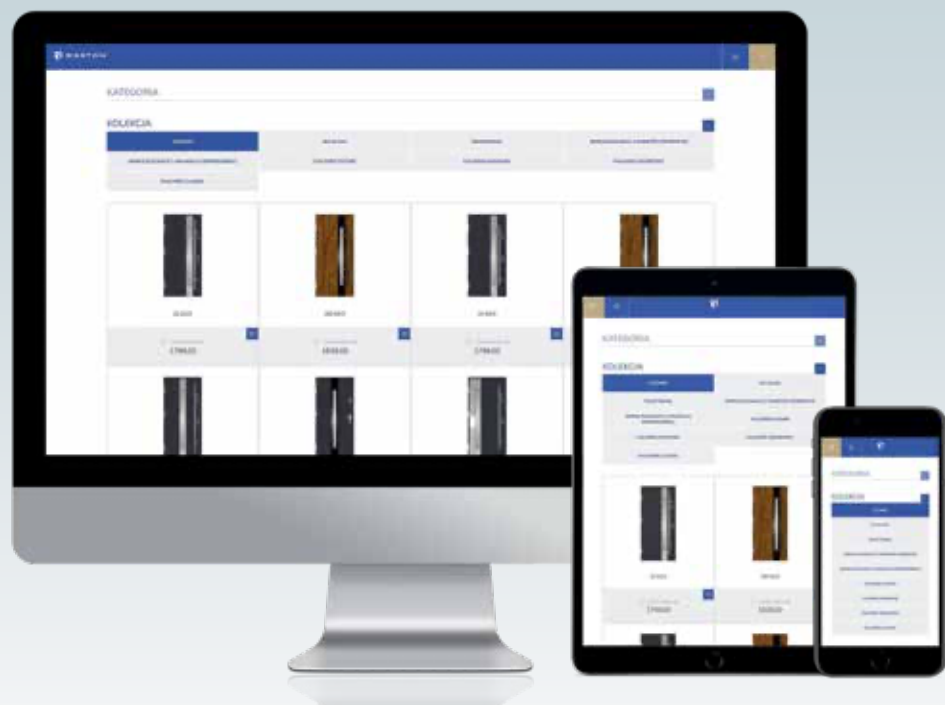

Najważniejsze zalety konfiguratora

- ✓ Możliwość zmiany koloru drzwi
- ✓ Możliwość zobaczenia, jak drzwi będą wyglądać z różnymi przeszkleniami
- ✓ Możliwość „przymierzania” różnych akcesoriów takich jak pochwyt czy klamki
- ✓ Program sam wylicza cenę w zależności od wybieranych opcji
- ✓ Możliwość zobaczenia, jak drzwi będą wyglądać od zewnątrz i od środka
- ✓ I wiele innych

01

- ✓ Dostępny na komputerach, tabletach i smartfonach
- ✓ Intuicyjna nawigacja
- ✓ Duże wizualizacje drzwi i akcesoriów
- ✓ Możliwość powiększenia detali
- ✓ Dodatkowe opisy
- ✓ Możliwość wygenerowania PDF z pełną specyfikacją, wyceną i zdjęciami modelu

Sam zaprojektuj swoje drzwi. Wypróbuj nasz intuicyjny konfigurator.

WWW.DRZWIMARTOM.PL

Prosta, intuicyjna obsługa

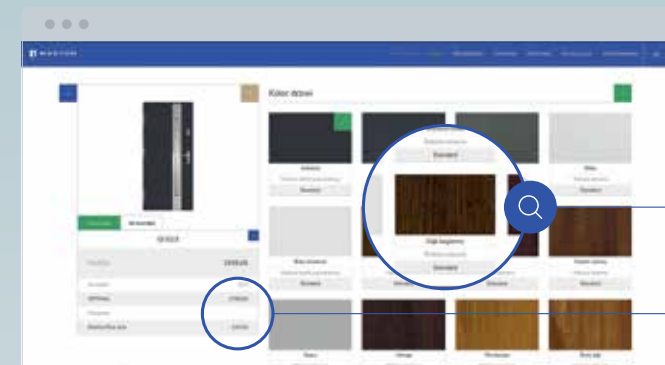

02

- Możliwość obejrzenia drzwi we wszystkich dostępnych kolorach
- Program sam wylicza ceny w zależności od wybieranych opcji

03

Możliwość ocenienia, jak dany pochwyt lub klamka prezentują się na wybranym modelu

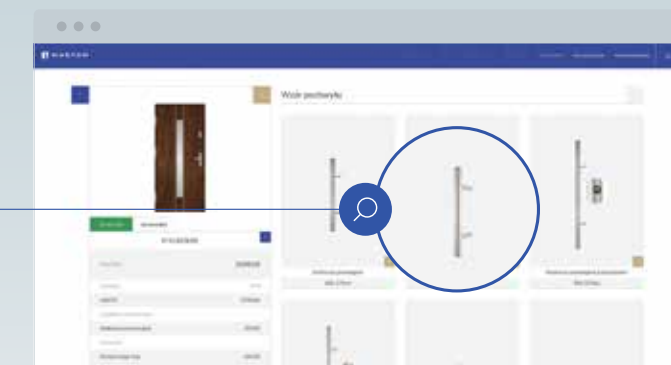

04

- Możliwość zobaczenia, jak dany model wygląda od środka

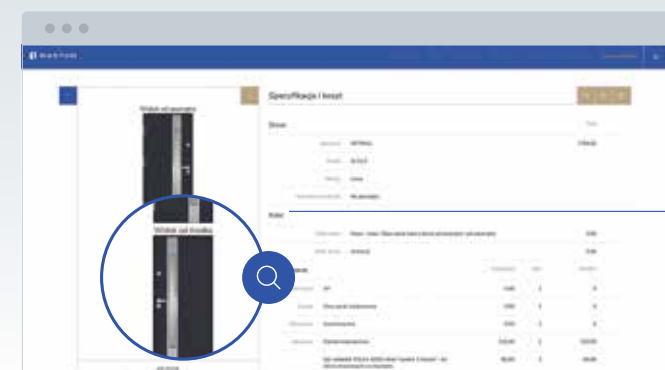

Drzwi do domów *standardy cieplne*

Najważniejszym parametrem technicznym drzwi zewnętrznych jest ich izolacyjność cieplna. Izolację termiczną drzwi najlepiej obrazuje współczynnik przenikania ciepła Ud. Określa on, ile ciepła „ucieknie” przez 1m² drzwi przy różnicy temperatur na zewnątrz



i wewnątrz o 1°C. Im niższa wartość współczynnika Ud, tym dany materiał lepiej chroni przed utratą ciepła. Przez drzwi o współczynniku Ud = 0,6 W/m²K stracimy dwa razy mniej ciepła niż przez drzwi o Ud = 1,2 W/m²K.

 Współczynnik Ud Ud - brak wymagań		 Współczynnik Ud Ud < 1,3 W/m²K	
Regulacje prawne UE Mieszkania Wejście do mieszkania z ogrzewanej klatki schodowej. Pomieszczenia gospodarcze nieogrzewane Drzwi wewnętrzne Po obu stronach drzwi są pomieszczenia ogrzewane.		Regulacje prawne UE Domy w normalnym i wysokim standardzie energetycznym Wg norm unijnych od 2021 roku drzwi montowane do ogrzewanych budynków powinny mieć współczynnik Ud niższy niż 1,3 W/m ² K. Przy nowobudowanych budynkach jest to wymóg prawny. W przypadku remontów jest to zalecenie.	
Rekomendacja standardu Optimal standard	Rekomendacja standardu Optimal z zamkiem listwowym	Rekomendacja standardu Nordic	
Ud od 1,5 W/m²K dla drzwi pełnych Ud od 1,7 W/m²K dla drzwi przeszklonych	Ud od 1,2 W/m²K dla drzwi pełnych Ud od 1,4 W/m²K dla drzwi przeszklonych	Ud od 0,93 W/m²K dla drzwi pełnych Ud od 1,1 W/m²K dla drzwi przeszklonych	
OPTIMAL		NORDIC	
			
Grubość skrzydła 55 mm	Segment rynku Ekonomiczny	Grubość skrzydła 55 mm	Segment rynku Medium
Rekomendacja zastosowania Drzwi rekomendowane w przypadkach, gdy izolacja cieplna nie ma dużego znaczenia – do garażu, kotłowni lub pomieszczeń technicznych. Mogą być wykonane w wersji antywłamaniowej, przeciwpożarowej oraz akustycznej. Warto zwrócić uwagę, że część modeli, szczególnie przy większych rozmiarach, spełnia normy dla nowych domów. Jednak fakt posiadania stalowej (zimnej) ościeżnicy powoduje, że w przypadku nowych domów jest to rozwiązanie niezalecane.		Rekomendacja zastosowania Większość domów w Polsce jest budowana w normalnym standardzie energetycznym. Standard Nordic spełnia wymogi prawne dla nowych domów i jest ekonomiczną alternatywą dla drzwi energooszczędnych Arktic. Nordic jest często wybierany przy remontach domów budowanych w starszych technologiach oraz jako drzwi dodatkowe do pomieszczeń słaboogrzewanych lub nieogrzewanych.	

Drzwi do domów *standardy cieplne*

W trosce o środowisko UE wprowadza regulacje ograniczające zużycie energii grzewczej. Drzwi, w zależności od tego gdzie są wbudowane, również muszą spełniać rygorystyczne normy, które są przedstawione w poniższej tabeli. Wytyczne UE są

dobrze dobrane pod kątem efektywności energetycznej i stosowanie się do nich pozwala na racjonalny wybór odpowiednich drzwi. Ogólna wskazówka jest taka, żeby standard cieplny drzwi dobierać do standardu energetycznego budynku.

 Współczynnik Ud Ud < 1,0 W/m²K		 Współczynnik Ud Ud < 0,8 W/m²K	
Regulacje prawne UE Domy energooszczędne Dom energooszczędny (low-energy house – LEH; polskie oznaczenie NF40) to budynek, w którym roczne zapotrzebowanie na ciepło jest niższe od 70 kWh (m ² / rok).		Regulacje prawne UE Domy pasywne Dom pasywny (passive house – PH, polskie oznaczenie NF15) to taki, w którym roczne zapotrzebowanie na energię wynosi nie więcej niż 15 kWh (m ² /rok).	
Rekomendacja standardu Arktic z ościeżnicą met/drew	Rekomendacja standardu Arktic z ościeżnicą aluminiową	Rekomendacja standardu Passive z ościeżnicą met/drew	Rekomendacja standardu Passive z ościeżnicą aluminiową
Ud od 0,82 W/m²K dla drzwi pełnych Ud od 0,96 W/m²K dla drzwi przeszklonych	Ud od 0,83 W/m²K dla drzwi pełnych Ud od 0,97 W/m²K dla drzwi przeszklonych	Ud od 0,61 W/m²K dla drzwi pełnych Ud od 0,7 W/m²K dla drzwi przeszklonych	Ud od 0,67 W/m²K dla drzwi pełnych Ud od 0,78 W/m²K dla drzwi przeszklonych
ARKTIC		PASSIVE	
			
Grubość skrzydła 72 mm	Segment rynku Premium	Grubość skrzydła 90 mm	Segment rynku Premium Plus
Rekomendacja zastosowania Najbardziej popularny standard wśród Klientów budujących nowe domy. Arktic to doskonałe parametry techniczne i wysoka jakość wykonania. Drzwi dostępne są we wszystkich wersjach wzorniczych.		Rekomendacja zastosowania Wybierany przez coraz licniejszą grupę Klientów budujących domy energooszczędne lub pasywne w segmencie Premium Plus. Drzwi Passive znacznie wyprzedzają trendy energetyczne i techniczne.	

Zamek drzwiowy to klucz do wygody i bezpieczeństwa

SOLIDNY STANDARD

Standardem w drzwiach Martom są dwa zamki trzybolcowe. Ich masywna budowa skutecznie chroni przed próbą wyłamania drzwi.

Zamki są zamykane i otwierane niezależnie. Praktycznym rozwiązaniem jest wybór wkładek w systemie jednego klucza – tym samym kluczem można zamykać i otwierać obydwie wkładki. Dzięki temu wystarczy nosić jeden klucz.

ZAMKI DOSTĘPNE W STANDARDACH:
Optimal, Nordic i Arktic.

DWA ZAMKI 3-BOLCOWE

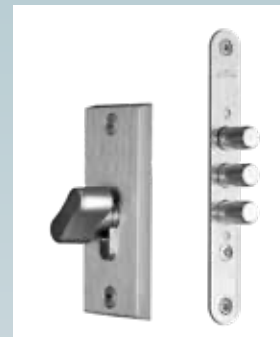

Zamek dodatkowy umieszczony w górnej części skrzydła, z trzema bolcami o średnicy 12 mm.

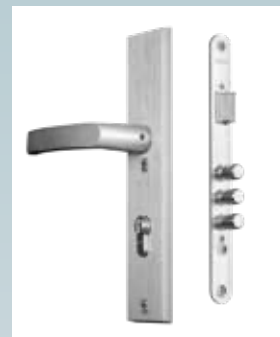

Zamek główny umieszczony w centralnej części skrzydła, z trzema bolcami o średnicy 12 mm.

ZAMEK AUTOMATYCZNY FUHR – PEŁNA SZCZELNOŚĆ PO KAŻDYM ZATRZAŚNIĘCIU SKRZYDŁA BEZ PRZEKRĘCANIA KLUCZA

W tradycyjnych zamkach listwowych w celu pełnego zamknięcia skrzydła (wysunięcia wszystkich rygli) należy przekręcić kucz lub gałkę we wkładce. Wówczas skrzydło jest zaryglowane w strefie górnej, centralnej oraz dolnej i jest odpowiednio dociśnięte do ościeżnicy. Zapewnia to pełną szczelność drzwi i wysoką izolację termiczną. Zapobiega to również odkształceniom termicznym skrzydła.

W przypadku zamka automatycznego każde zatrzaśnięcie drzwi powoduje automatyczne zaryglowanie we wszystkich punktach bez konieczności używania klucza. Zamek automatyczny posiada specjalne magnesy, które po domknięciu skrzydła wysuwają wszystkie rygle. W celu otwarcia drzwi wystarczy nacisnąć klamkę lub przekręcić klucz.

Zamek automatyczny niemieckiej firmy FUHR posiada w strefie górnej i dolnej dwa elementy dociskowe – hak oraz bolec. Zapewnia to najwyższy poziom bezpieczeństwa.

FUHR

ZAMKI DOSTĘPNE W STANDARDACH:
Arctic Alu, Passive Alu

ZAMEK LISTWOWY ROTO QB – KOMFORT I BEZPIECZEŃSTWO PREMIUM

Zamek listwowy renomowanej niemieckiej firmy ROTO składa się dwóch zamków 4-bolcowych (każdy bolec średnicy 12mm) oraz zamka centralnego z masywną sztabą. Jeden ruch klucza powoduje wysunięcie aż 9 bolców we wszystkich trzech zamkach. Zapewnia to doskonałą szczelność i bardzo wysoki poziom bezpieczeństwa. Zamek Roto QB jest wyposażony dodatkowo w unikalny mechanizm dwustopniowego docisku. (zobacz animację na stronie). Opcjonalnie można zamówić dodatkowy górny zamek.

ROTO QB

ZAMKI DOSTĘPNE W STANDARDACH:
Optimal, Nordic, Arctic, Passive

Inteligentne rozwiązania

ZAMEK LISTWOWY ELEKTROMOTORYCZNY

Zamek listwowy elektromotoryczny jest wprawiany w ruch przy pomocy silnika elektrycznego. Silnik jest zintegrowany z listwą zamka. Drzwi z zamkiem motorycznym dostępne są wyłącznie w wersji z pochwytym od zewnątrz i klamką od środka. Każde zamknięcie skrzydła uruchamia silnik i powoduje automatyczne zaryglowanie. Nie trzeba zamykać drzwi kluczem.

Otworzyć drzwi można na kilka sposobów:

- ✓ Od środka każde naciśnięcie klamki powoduje automatyczne otwarcie drzwi
- ✓ Od zewnątrz można otworzyć drzwi przy użyciu czytnika linii papilarnych, klawiatury kodowej lub zdalnie za pomocą smartfona
- ✓ Zawsze można otworzyć drzwi mechanicznie kluczem – nawet wtedy, gdy nie ma zasilania

Zamek listwowy motoryczny dostępny jest dla standardów ARKTIC i PASSIVE

KLAWIATURA KODOWA Z CZYTNIKIEM LINII PAPILARNYCH „PHONE & CODE”



Zestaw zawiera:

- ✓ klawiaturę numeryczną z czytnikiem linii papilarnych
- ✓ zamek Roto Eneo CC
- ✓ zasilacz do wpięcia w rozdzielni elektrycznej
- ✓ instrukcja programowania

Przy użyciu aplikacji można zarządzać dostępem do budynku. Można między innymi wysłać kod dostępu dla osoby, której chcemy jednorazowo lub okresowo umożliwić otwarcie drzwi.

System klawiatury kodowej z czytnikiem linii papilarnych „PHONE & CODE” umożliwia otwarcie drzwi na trzy sposoby:

- ✓ po wybraniu na klawiaturze 4-8 cyfrowego kodu
- ✓ odciskiem linii papilarnych
- ✓ smartphonem przez system Bluetooth

PRZYCISK DZIEŃ/NOC (OPCJONALNIE)

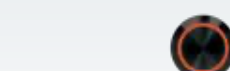

WŁĄCZONA FUNKCJA
DZIEŃ



WŁĄCZONA FUNKCJA
NOC

dopłata do przycisku podświetlanego + 250 zł
dopłata do elektrozaczepu + 260 zł

info

Do działania przycisku dzień/noc konieczne jest zastosowanie elektrozaczepu, który wymaga zasilania.



Dwa zamki ryglujące bolcowo-hakowe. Jeden umieszczony w górnej, a drugi w dolnej części drzwi. Skutecznie zabezpieczają przed wyłamaniem skrzydła.



Zamek główny wyposażony w masywną sztabę ryglującą.



Zworniki. Za każdym razem, gdy następuje zamknięcie, skrzydła zwierają się i uruchamiają silnik. Silnik wprawia w ruch mechanizm listwowy i automatycznie rygluje trzy zamki.

SYSTEM CZYTNIKA LINII PAPILARNYCH „BIOKEY”



Zestaw zawiera:

- ✓ czytnik linii papilarnych
- ✓ zamek Roto Eneo CC
- ✓ zasilacz do wpięcia w rozdzielni elektrycznej
- ✓ instrukcja programowania

Proces otwarcia drzwi odbywa się poprzez zeskanowanie linii papilarnych palca. Programowanie kolejnych użytkowników jest bardzo proste – zatwierdza je odcisk palca administratora (Masterfinger).

Czytnik linii papilarnych posiada certyfikat najwyższego bezpieczeństwa przeciw manipulacjom. Reaguje również na odciski palców dzieci. Jest w pełni odporny na warunki atmosferyczne. Posiada podgrzewanie, zapewniające działanie nawet w skrajnych warunkach. Podświetlenie LED ułatwia identyfikację sensora wtedy, gdy jest ciemno.

Przycisk jest umieszczony od wewnętrznej strony drzwi. W trybie aktywnym (dzień) świeci się na czerwono. W trybie nieaktywnym (noc) nie świeci się. W sytuacji, gdy planujemy intensywne użytkowanie drzwi zewnętrznych, np. mamy gości, można włączyć przycisk w pozycji „dzień”. Wówczas można swobodnie otworzyć drzwi od zewnątrz - wystarczy szarpnąć za pochwyt. W celu przywrócenia automatycznego ryglowania należy wyłączyć opcję „dzień” – przycisk ma się nie świecić.

Dwa warianty ościeżnicy którą wybrać?

Martom opracował i opatentował dwa autorskie warianty izolacyjnej ościeżnicy – ościeżnicę hybrydową metalowo-drewnianą (Met/Drew) oraz ościeżnicę aluminiową. Wszystkie ościeżnice Met/Drew oraz Alu mają szerokość aż 90 mm i należą do najszerszych na rynku. Jest to jedna z przyczyn znakomitych właściwości izolacyjnych drzwi Martom.

OŚCIEŻNICA MET/DREW HITEM OD LAT

Rdzeń z drewna klejonego zapewnia doskonałą izolację cieplną i sztywność ościeżnicy. Przed warunkami atmosferycznymi drewno jest chronione okładziną z blachy ocynkowanej, okleinowanej identycznie jak skrzydło, o grubości aż 1,2 mm. Gruby kształownik stalowy zapewnia sztywność i wytrzymałość. Ościeżnica Met/Drew łączy w sobie zalety stali ocynkowanej, okleinowanej i drewna, równocześnie eliminując ich wady.



Passive Met/Drew

Arctic Met/Drew

Nordic Met/Drew

OŚCIEŻNICA ALUMINIOWA

Aluminium jako materiał konstrukcyjny posiada szereg zalet: jest lekki, odporny na warunki atmosferyczne, sztywny i trwały. Doskonałą na tle innych rozwiązań przenikalność termiczną osiągnięto dzięki szerokości profilu aż 90 mm. Pozwoliło to na użycie wyjątkowo szerokich przekładek termicznych. Do tzw. „cieplej komory” w profilu została wprowadzona dodatkowa wkładka termiczna z XPS. Ościeżnice Alu Martom mają prosty, nowoczesny kształt. Są okleinowane lub lakierowane identycznie jak skrzydła drzwiowe.

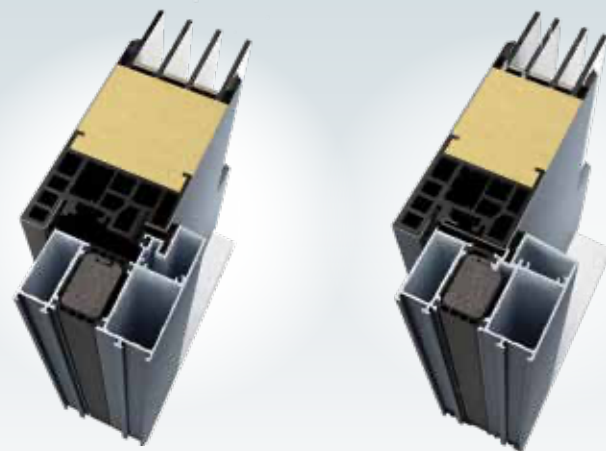

Passive Alu

Arctic Alu

PORÓWNANIE OŚCIEŻNIC MET/DREW I ALU

Pod kątem technicznym, ościeżnice Met/Drew i Alu są bardzo zbliżone. Właściwości mechaniczne takie jak wytrzymałość, sztywność czy trwałość są porównywalne. Ościeżnica Met/Drew ma nieco lepszy współczynnik izolacji cieplnej, z kolei ościeżnica Alu jest lżejsza. Tak więc żadne rozwiązanie nie posiada znaczącej przewagi technicznej. Oba rodzaje ościeżnic doskonale będą funkcjonować przez wiele lat. O decyzji mogą więc decydować względy kosztowe, estetyczne lub osobiste nastawienie Klienta do danego rodzaju materiału. Ościeżnice aluminiowe rekomendowane są do drzwi z doświetlami. Doświetla również posiadają ramy aluminiowe, co umożliwia systemowy sposób łączenia.

Zawiasy 3D pełna regulacja w trzech kierunkach

Pojedynczy zawias 3D Martom przenosi obciążenia do 80 kg. Trzy zawiasy na skrzydło eliminują problem „opadania”. Zawiasy 3D można regulować w trzech płaszczyznach – przesuwając skrzydło w prawo lub lewo, do góry, na dół oraz dociskać je lub odsuwać od ościeżnicy. Dzięki temu można łatwo skutecznie zlikwidować ewentualne nieszczelności. Smukły nowoczesny wygląd zawiasów sprawia, że są one prawdziwą ozdobą drzwi Martom.



Mechanizm regulacyjny

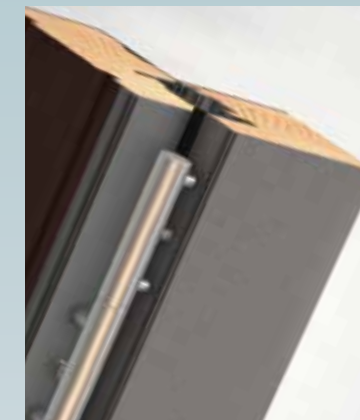

Aluminiowe ostonki nadają eleganckiego, smukłego kształtu. Dostępne również w kolorze czarnym.

Poszycie skrzydła

Poszycie skrzydła wykonane jest z blachy stalowej ocynkowanej pokrytej specjalnym laminatem identycznym jak w oknach PCV czy bramach garażowych. Laminat jest bardzo trwały, odporny na zarysowania i działanie UV. Nie wymaga konserwacji. Specjalna powłoka powoduje, że drzwi są bardzo łatwe w utrzymaniu czystości przy użyciu najprostszych środków. Poszycie skrzydła może być również lakierowane. W ofercie Martom dostępne są lakiery o drobnej, półmatowej strukturze skórki pomarańczy tworząca elegancki i niepowtarzalny efekt na drzwiach oraz kolory posiadające bardzo efektowną strukturę metaliczną. Gruba sztywna blacha w połączeniu z pianą PUR zapewnia odporność na wgniecenia.

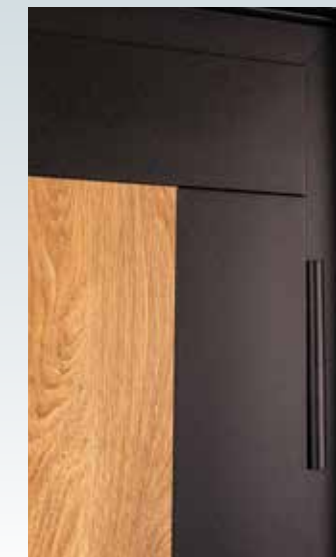

Wypełnienie pianą PUR

Wypełnienie pianą PUR jest wykonane w technologii wtryskiwania. Doskonała adhezja piany do poszycia skrzydła oraz do pakietu szybowego gwarantuje wyjątkową sztywność konstrukcji. Piana PUR zapewnia bardzo wysoki poziom izolacji termicznej.

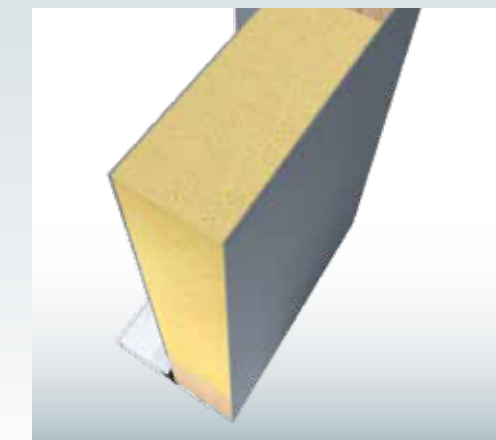

Standard Passive dla najbardziej wymagających

DRZWI O GRUBOŚCI SKRZYDŁA 90 MM

Drzwi 90 Passive przebojem podbijają segment Premium Plus. Spełniają, a nawet wyraźnie przewyższają ekstremalnie rygorystyczne wymogi dla domów pasywnych. Pod względem parametrów technicznych charakteryzują się najwyższą jakością.

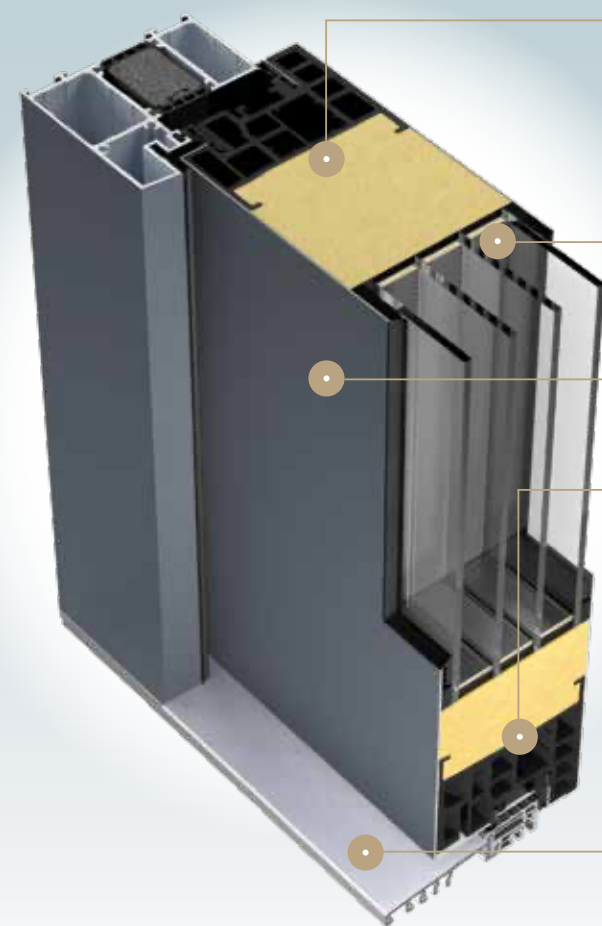

Wypełnienie pianą PUR wykonane w technologii wtryskiwania

Zawias 3D z pełną regulacją
Bolce antywyważeniowe

Pakiet szybowy jest zbudowany z 4 szyb połączonych tzw. ciepłymi ramkami. Gwarantuje doskonałą poziom izolacji cieplnej.

Poszycie skrzydła wykonane z blachy stalowej ocynkowanej pokrytej wysokiej klasy laminatem lub lakierowanej.

Rama skrzydła jest wykonana z tworzywa nowej generacji – ABS zbrojonego włóknem szklanym. Gwarantuje utrzymanie sztywności skrzydła, a tym samym pełną szczelność drzwi we wszystkich warunkach pogodowych. Lekka konstrukcja zapobiega opadaniu skrzydła i zapewnia płynną pracę zamków. Wielokomorowy profil poprawia izolacyjność termiczną. Producent zastrzega sobie prawo do zastosowania zamiennie ramiaka z drewna.

Ciepły próg aluminiowy zapewnia pełną szczelność strefy progowej. Blokada termiczna progu jest wykonana z tworzywa, które skutecznie ogranicza przewodzenie ciepła. Górną część progu można łatwo wymienić w razie porysowania.

Prezentacja modelu na przykładzie kolekcji **SIMPLE ELEGANCE**

DRZWI PASSIVE RC2



Drzwi w standardzie 90 Passive dostępne w wersji antywłamaniowej RC2 dla wybranych modeli z kolekcji Modern, No Glass oraz Simple Elegance.

Drzwi 90 RC2 dostępne są z ościeżnicą:

- met/drew
- aluminiową

Drzwi 90 RC2 dostępne są z zamkiem listwowym ROTO QB (3 zamki)

Drzwi antywłamaniowe powinny być wyposażone w akcesoria spełniające wymagania antywłamaniowe.

Modele przeszklone w wersji antywłamaniowej RC2 wyposażone są w specjalne przeszklenie antywłamaniowe.

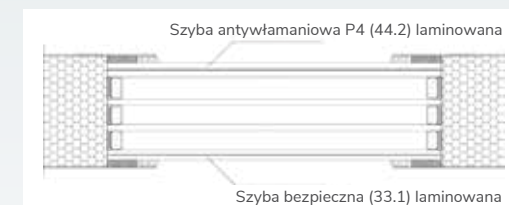

Pakiet szybowy posiada szybę antywłamaniową P4 od zewnątrz oraz szybę bezpieczną od wewnętrznej strony.

WSPÓŁCZYNNIK PRZENIKANIA CIEPŁA DLA DRZWI PASSIVE

	Ościeżnica met/drew	Ościeżnica alu
Drzwi pełne	0,61 W/m²K	0,67 W/m²K
Drzwi przeszklone	0,7 W/m²K	0,78 W/m²K

* Współczynniki Ud dotyczą wymiarów referencyjnych



Produkt spełnia wymogi programu „Czyste powietrze”



Dla drzwi Passive dostępne są dwa warianty ościeżnicy – aluminiowa i metalowo-drewniana Met/Drew.

Ościeżnice Passive posiadają dwie uszczelki. Kolejne dwie umieszczone są w skrzydle. Poczwórnny system uszczelnienia zapewnia drzwiom Passive wyjątkowe parametry izolacyjne.

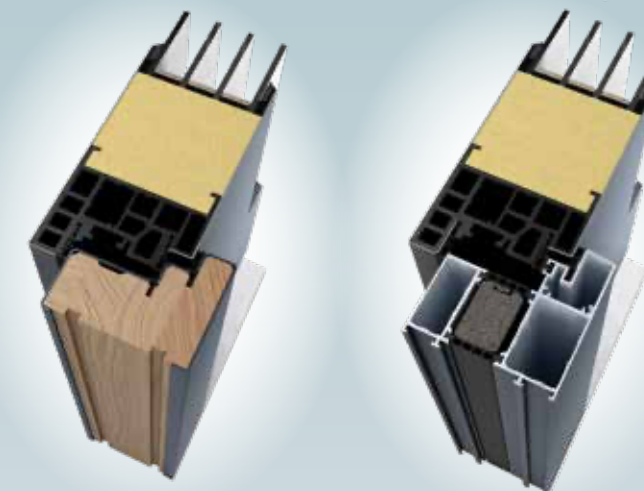

ZAMKI DOSTĘPNE DLA STANDARDU PASSIVE



Zamek listwowy ROTO QB (3 zamki)



Zamek listwowy automatyczny FUHR



Zamek listwowy elektromotoryczny ENEO

Standard Arctic hit w segmencie premium

DRZWI O GRUBOŚCI SKRZYDŁA 72 MM

Standard 72 Arctic to drzwi z segmentu Premium dedykowane dla domów energooszczędnych. Są to produkty najczęściej wybierane przez Klientów budujących domy. Przyczyną ich popularności jest znakomita relacja jakości do ceny.

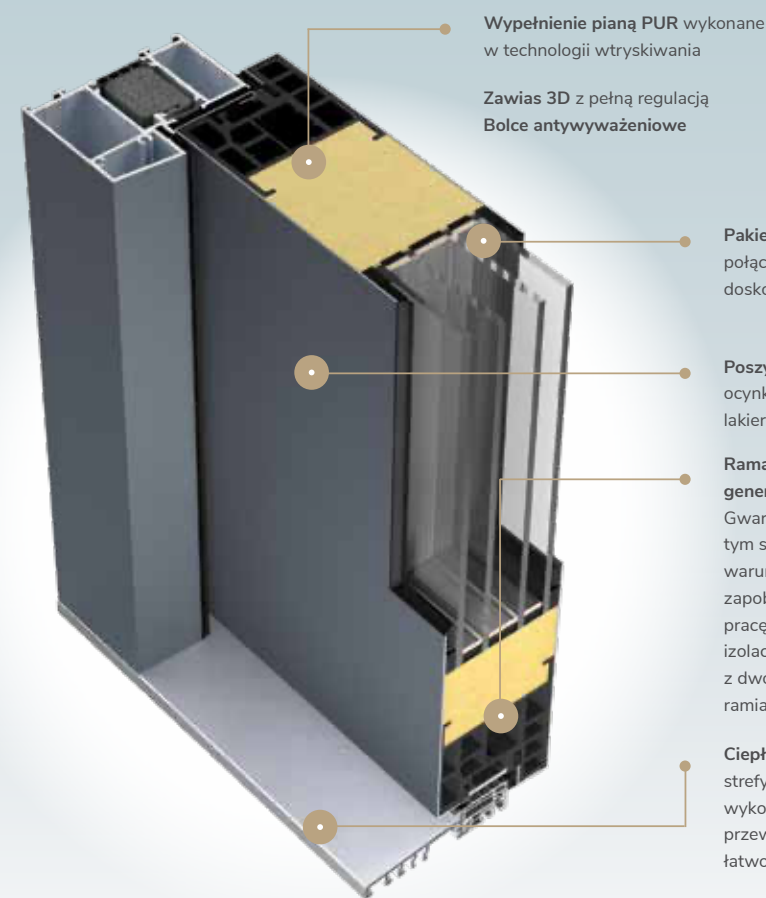

Wypełnienie pianą PUR wykonane w technologii wtryskiwania

Zawias 3D z pełną regulacją
Bolce antywyważeniowe

Pakiet szybowy jest zbudowany z 4 szyb połączonych tzw. ciepłymi ramkami. Gwarantuje doskonały poziom izolacji cieplnej.

Poszycie skrzydła wykonane z blachy stalowej ocynkowanej pokrytej wysokiej klasy laminatem lub lakierowanej.

Rama skrzydła jest wykonana z tworzywa nowej generacji – ABS zbrojonego włóknem szklanym. Gwarantuje utrzymanie sztywności skrzydła, a tym samym pełną szczelność drzwi we wszystkich warunkach pogodowych. Lekka konstrukcja zapobiega opadaniu skrzydła, zapewniając płynną pracę zamków. Wielokomorowy profil poprawia izolacyjność termiczną. W przypadku drzwi z dwoma zamkami standardowymi stosowany jest ramiak z drewna klejonego.

Ciepły próg aluminiowy zapewnia pełną szczelność strefy progowej. Blokada termiczna progu jest wykonana z tworzywa, które skutecznie ogranicza przewodzenie ciepła. Górną część progu można łatwo wymienić w razie porysowania.

Prezentacja modelu na przykładzie kolekcji **SIMPLE ELEGANCE**

DRZWI ARKTIC RC2



Drzwi w standardzie 72 Arctic dostępne w wersji antywłamaniowej RC2 dla wybranych modeli z kolekcji Modern, No Glass oraz Simple Elegance.

Drzwi 72 RC2 dostępne są z ościeżnicą:

- met/drew
- aluminiową

Drzwi 72 RC2 dostępne są z zamkami:

- listwowy ROTO QB (3 zamki)
- listwowy ROTO QB (4 zamki)

Drzwi antywłamaniowe powinny być wyposażone w akcesoria spełniające wymagania antywłamaniowe.

Modele przeszklone w wersji antywłamaniowej RC2 wyposażone są w specjalne przeszklenie antywłamaniowe.

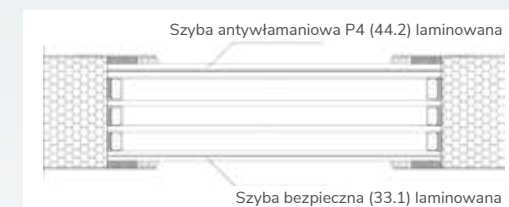

Pakiet szybowy posiada szybę antywłamaniową P4 od zewnątrz oraz szybę bezpieczną od wewnętrznej strony.

WSPÓŁCZYNNIK PRZENIKANIA CIEPŁA DLA DRZWI ARKTIC

	Ościeżnica met/drew	Ościeżnica alu
Drzwi pełne	0,82 W/m²K	0,83 W/m²K
Drzwi przeszklone	0,96 W/m²K	0,97 W/m²K

* Współczynniki Ud dotyczą wymiarów referencyjnych



Produkt spełnia wymogi programu „Czyste powietrze”

Dla drzwi Arctic dostępne są dwa warianty ościeżnicy – aluminiowa i metalowo-drewniana Met/Drew.

Ościeżnice Arctic są wykonane w systemie czterostronnej przylgi, co przekłada się na doskonałą szczelność.

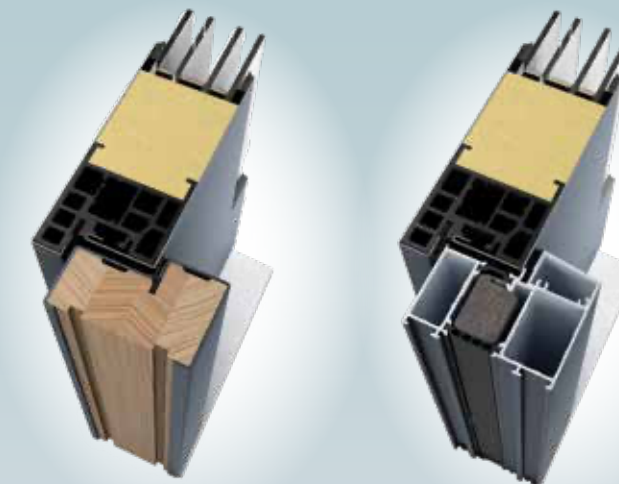

ZAMKI DOSTĘPNE DLA STANDARDU ARKTIC



Standard
2 zamki 3-bolcowe



Zamek listwowy
ROTO QB (3 zamki)



Zamek listwowy
ROTO QB (4 zamki)



Zamek listwowy
automatyczny FUHR



Zamek listwowy
elektromotoryczny ENEO

Standard Nordic *solidny i ekonomiczny*

DRZWI O GRUBOŚCI SKRZYDŁA 55 MM

Standard 55 Nordic to drzwi z segmentu Medium dedykowane do domów o wysokim i normalnym standardzie energetycznym. Spełnia wymogi izolacyjne dla drzwi zewnętrznych, a w przypadku modeli nieprzeszkłonych również dla domów energooszczędnych. Standard Nordic jest ekonomiczną alternatywą dla drzwi Arctic.

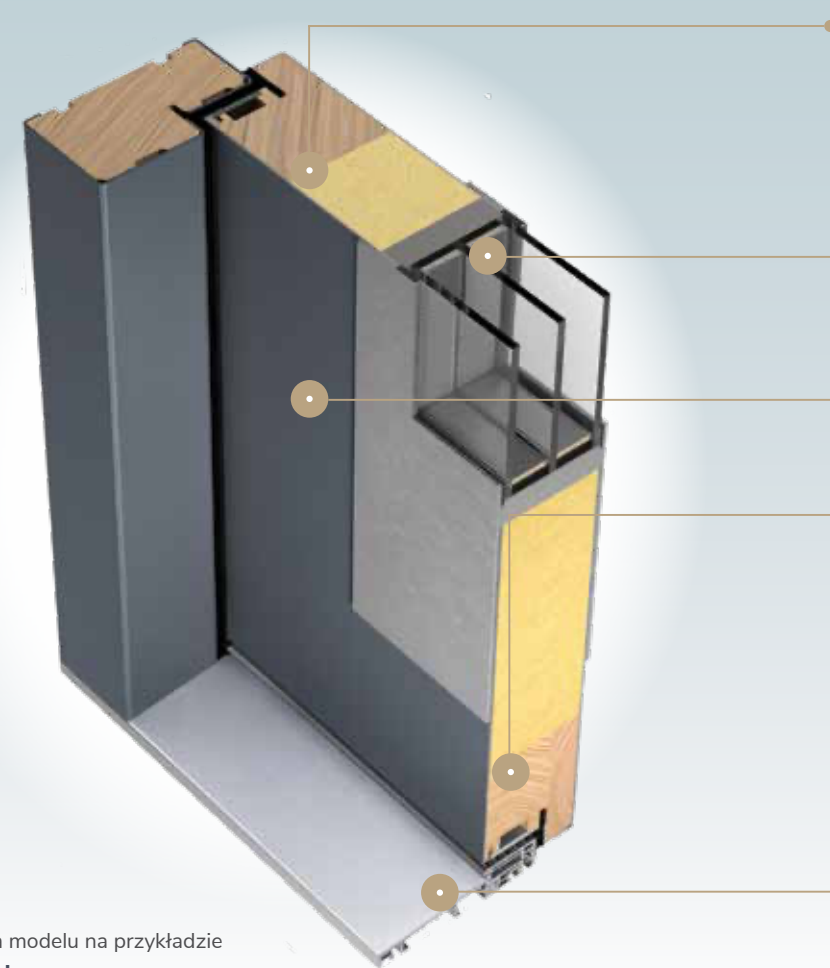

Wypełnienie pianą PUR wykonane w technologii wtryskiwania

Zawias 3D z pełną regulacją
Bolce antywyważeniowe

Pakiet szybowy jest zbudowany z 3 szyb połączonych tzw. ciepłymi ramkami. Gwarantuje doskonałą poziom izolacji cieplnej.

Poszycie skrzydła wykonane z blachy stalowej ocynkowanej pokrytej wysokiej klasy laminatem.

Rama skrzydła – wykonana z drewna klejonego, co zapobiega odkształceniom

Ciepły próg aluminiowy zapewnia pełną szczelność strefy progowej. Blokada termiczna progę jest wykonana z tworzywa, które skutecznie ogranicza przewodzenie ciepła. Górną część progę można łatwo wymienić w razie porysowania.

Prezentacja modelu na przykładzie kolekcji **Modern**

WSPÓŁCZYNNIK PRZENIKANIA CIEPŁA DLA DRZWI NORDIC

	Ościeżnica met/drew
Drzwi pełne	0,93 W/m²K
Drzwi przeszkłone	1,1 W/m²K

* Współczynniki Ud dotyczą wymiarów referencyjnych



Produkt spełnia wymogi programu „Czyste powietrze”



Dla drzwi Nordic dostępna jest ościeżnica metalowo-drewniana Met/Drew.

ZAMKI DOSTĘPNE DLA STANDARDU NORDIC



Standard
2 zamki 3-bolcowe



Zamek listwowy
ROTO QB (3 zamki)



Zamek listwowy
ROTO QB (4 zamki)

Standard Optimal z zamkiem listwowym

DRZWI O GRUBOŚCI SKRZYDŁA 55 MM

Drzwi rekomendowane w przypadkach, gdy izolacja cieplna nie ma istotnego znaczenia. Wszystkie modele pełne spełniają normy dla nowych domów, jednak fakt posiadania stalowej (zimnej) ościeżnicy powoduje, że w przypadku nowych domów rozwiązanie to może nie dawać pełnej satysfakcji. Mogą się sprawdzić w przypadku remontowanych budynków o niskim standardzie termicznym, ale przede wszystkim rekomendowane są do pomieszczeń nieogrzewanych lub słabo ogrzewanych, takich jak garaże, kotłownie czy pomieszczenia techniczne. Zamek listwowy podnosi poziom bezpieczeństwa.

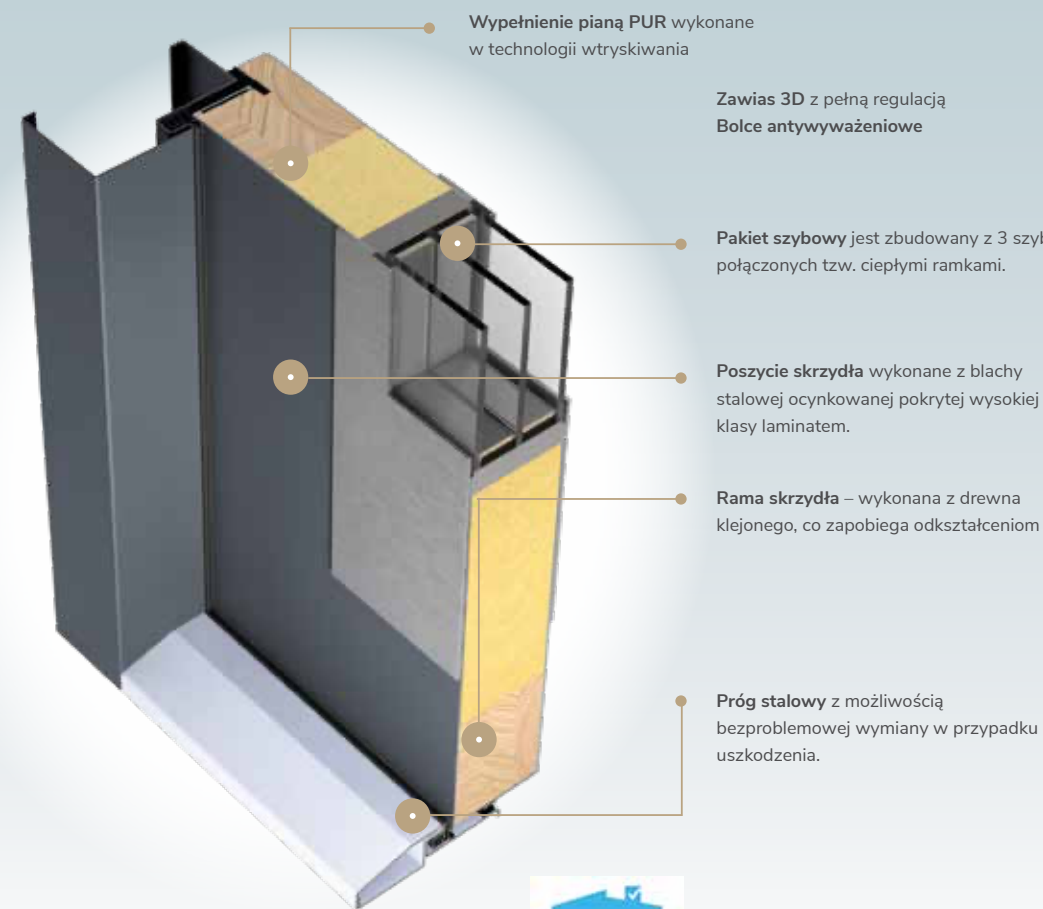

WSPÓŁCZYNNIK PRZENIKANIA CIEPŁA DLA DRZWI OPTIMAL

	Ościeżnica stalowa
Drzwi pełne	1,2 W/m²K
Drzwi przeszklone	1,4 W/m²K

~ Współczynniki Ud dotyczą wymiarów referencyjnych

DOSTĘPNE ZAMKI:

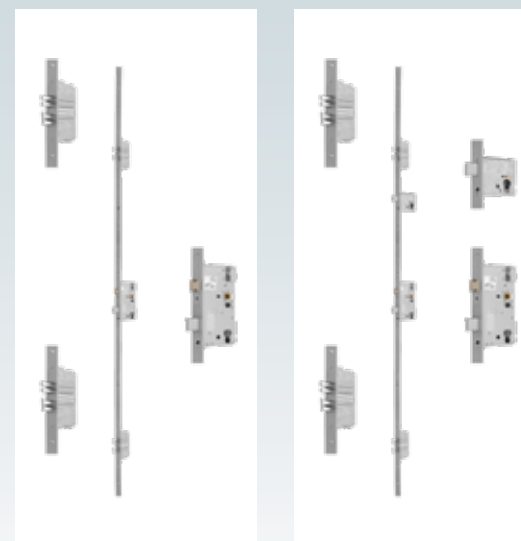

Zamek listwowy
ROTO QB (3 zamki)

Zamek listwowy
ROTO QB (4 zamki)

Prezentacja modelu na przykładzie kolekcji **Modern**



Produkt spełnia wymogi programu „Czyste powietrze”

Standard Optimal z dwoma zamkami

DRZWI O GRUBOŚCI SKRZYDŁA 55 MM

Drzwi rekomendowane przede wszystkim do pomieszczeń nieogrzewanych i słabo ogrzewanych takich jak garaże, kotłownie czy pomieszczenia techniczne. Wybór drzwi wejściowych do domu i dodatkowych u jednego producenta gwarantuje identyczną kolorystykę – różni producenci stosują okleiny od różnych dostawców. Drzwi standardowe Optimal posiadają bardzo korzystne ceny i w swojej kategorii produktowej wyróżniają się solidnością i trwałością.

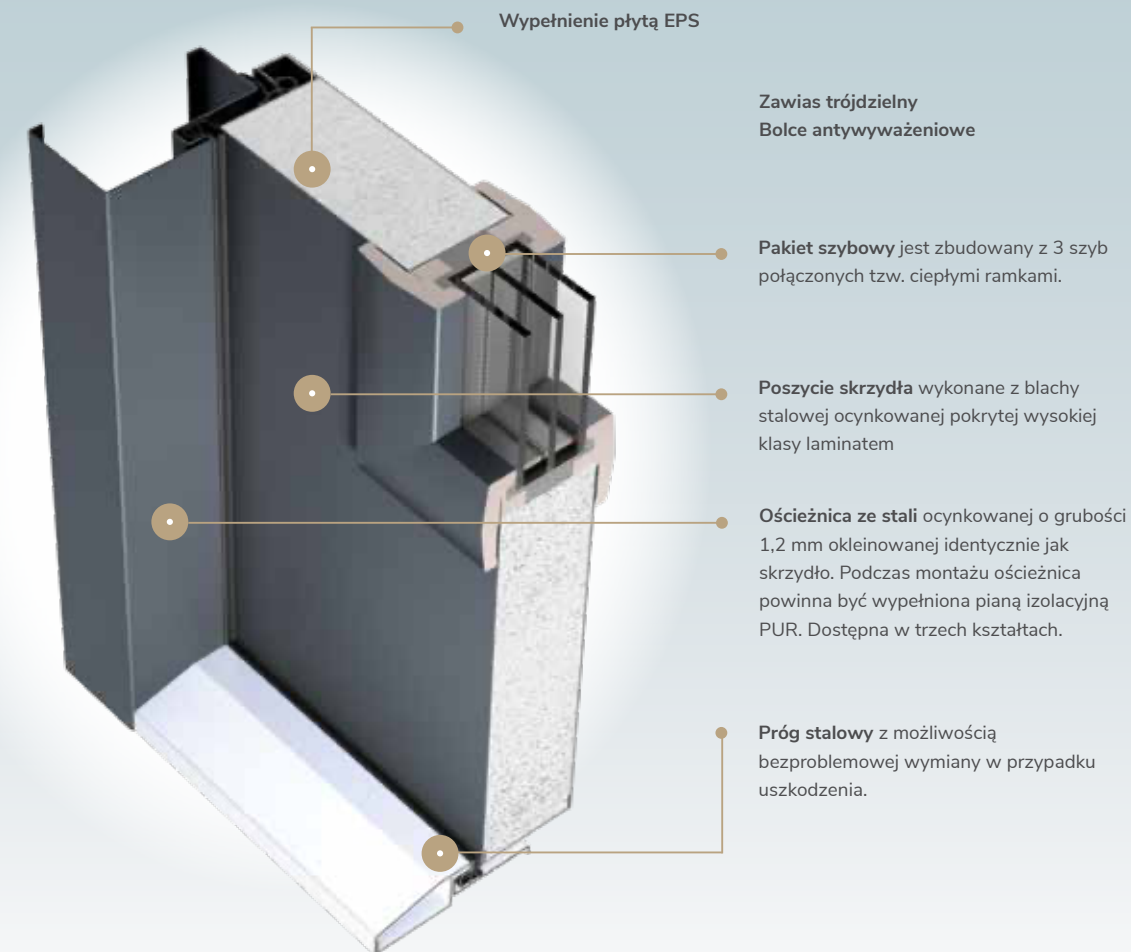

WSPÓŁCZYNNIK PRZENIKANIA CIEPŁA DLA DRZWI OPTIMAL

	Ościeżnica stalowa
Drzwi pełne	1,5 W/m²K
Drzwi przeszklone	1,7 W/m²K

~ Współczynniki Ud dotyczą wymiarów referencyjnych

DOSTĘPNE ZAMKI:



Standard
2 zamki 3-bolcowe

Prezentacja modelu na przykładzie kolekcji **Traditional**

Drzwi z doświetlami

Wszystkie modele drzwi Martom można wykonać w wersji z doświetlami. W katalogu zaprezentowano przykładowe modele z różnych kolekcji, a wszystkie pozostałe można obejrzeć przy użyciu konfiguratora na stronie www.drzwimartom.pl



DOŚWIETLE ALUMINIOWE STANDARD

Rama doświetla Alu 90 jest wykonana z wielokomorowego profilu aluminiowego o szerokości aż 90 mm z przekładką termiczną. Tak duża szerokość profilu stanowi rzadkość na rynku. Dzięki temu doświetla Martom zapewniają wyjątkową izolację i sztywność. Jest to produkt Premium Plus.



DOŚWIETLE ALUMINIOWE DIAMOND

Rama doświetla Alu 90 od strony zewnętrznej jest przesłonięta tafłą szklaną laminowaną (dwie szyby 3 mm są sklejone ze sobą specjalną folią w wysokiej temperaturze). Tafla ma szlifowane krawędzie oraz lakierowaną na czarno obwolutę. Dzięki zasłonięciu ram doświetle wygląda tak, jakby było w całości wykonane ze szkła. Wygląd doświetla Diamond od wewnątrz jest identyczny jak doświetla standardowego.

info

Doświetla Diamond dostępne tylko jako doświetla boczne do rozmiaru 50cm. Doświetla Diamond dostępne tylko z drzwiami z ościeżnicą aluminiową oraz z drzwiami otwieranymi na zewnątrz.

Dostępne konfiguracje i rozmiary doświetli

DOSTĘPNE KONFIGURACJE	MAKSYMALNY ROZMIAR DOŚWIETLA		
	Drzwi z ościeżnicą MET/DREW	Drzwi z ościeżnicą ALUMINIOWĄ o wysokości	
		do 2115mm	od 2125mm do 2405mm
 LEWE PRAWO	26 - 50 cm	26 - 50 cm (51 - 70 cm) *	26 - 50 cm (51 - 70 cm) *
 LEWE+PRAWO	26 - 50 cm	26 - 50 cm (51 - 70 cm) *	26 - 50 cm
 GÓRNE	26 - 50 cm	26 - 50 cm (51 - 100 cm) *	26 - 50 cm (51 - 100 cm) *
 LEWE+GÓRNE PRAWO+GÓRNE	26 - 50 cm	26 - 50 cm (51 - 70cm) *	26 - 50 cm
 LEWE+GÓRNE+PRAWO	26 - 40 cm (41 - 50 cm) *	26 - 40 cm (41 - 50 cm) *	26 - 40 cm

* możliwość zamówienia wyłącznie drogą e-mail: zamowienia@mar-tom.com

Ceny doświetli

Doświetla boczne aluminiowe Doświetla górne aluminiowe

szerokość / wysokość	≤ 240cm	szerokość / wysokość	≤ 94	95-104 cm	105-114 cm	115-130 cm	131-140 cm	141-150 cm	151-160 cm	161-170 cm	171-180 cm	181-190 cm	191-200 cm	201-210 cm	211-214 cm
26-29 cm	1949 zł	26-39 cm	1590 zł	1630 zł	1650 zł	1690 zł	1720 zł	1740 zł	1760 zł	1800 zł	1820 zł	1840 zł	1900 zł	1920 zł	1940 zł
30-39 cm	2069 zł	40-49 cm	1670 zł	1710 zł	1730 zł	1770 zł	1800 zł	1820 zł	1840 zł	1880 zł	1900 zł	1920 zł	1980 zł	2000 zł	2020 zł
40-49 cm	2209 zł	50 cm	1770 zł	1810 zł	1830 zł	1890 zł	1930 zł	1950 zł	1970 zł	2030 zł	2050 zł	2070 zł	2170 zł	2190 zł	2210 zł
50-59 cm	2359 zł														
60-70 cm	2539 zł														

info

Dopłata do doświetla Diamond – 100 zł.
Dopłata do kolorów lakierowanych – 450 zł (lakiery RAL), 650 zł (lakiery metaliczne).
Doświetla z panelem pełnym dostępne w cenie doświetla przeszklonego.

info

Doświetla aluminiowe dostępne są również z panelem pełnym. Panel pełny zbudowany jest blachy w kolorze ramy doświetla wypełnionej polistyrenem spienionym. MARTOM rekomenduje łączenie doświetli aluminiowych z drzwiami, które również posiadają ościeżnice aluminiowe.

DRZWI Z DOŚWIETLAMI CIESZĄ SIĘ OGROMNĄ POPULARNOŚCIĄ WŚRÓD NASZYCH KLIENTÓW.
SKONFIGURUJ SWOJE DRZWI Z DOŚWIETLAMI KORZYSTAJĄC Z KONFIGURATORA.

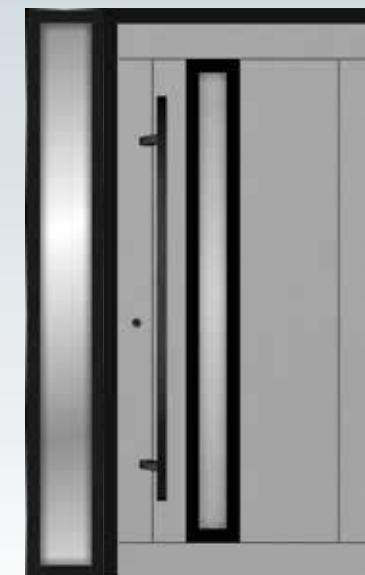

kolekcja MODERN

Trwałość i szlachetność metalu

Drzwi z kolekcji Modern to połączenie nowoczesnej formy i wyrazistego detalu. Charakter modeli podkreślają aplikacje ze stali nierdzewnej o fakturze szczotkowanej inox lub z blachy aluminiowej anodowanej na czarno, które nadają drzwiom elegancki i zdecydowany styl. Metal staje się tu naturalnym akcentem podkreślającym trwałość i szlachetność materiału, a różnorodność wzorów pozwala dopasować model do charakteru współczesnej architektury i indywidualnej wizji domu.



A 01/3 



A 01/3 



A 01/3 



A 01/3 



G 01/3 



G 01/3 



G 01/3 



G 60/56 

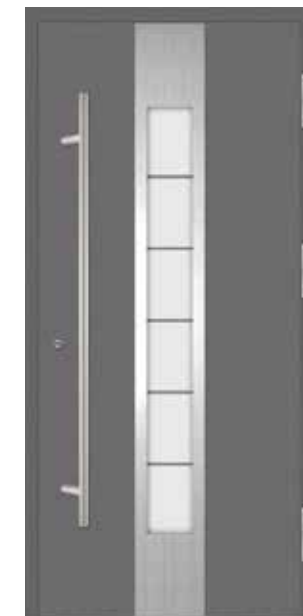

G 60/56 



F 60/56 



G 121/72 



G 121/72 



G 121/72 



G 120/72 



G 120/72 



G 63/10 



G 63/10 



G 02/3 



F 65/10 



F 62/10 

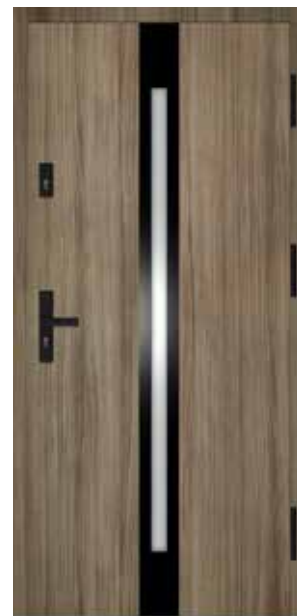

G 66/10 



G 61/56 



G 61/56 



F 61/56 



F 61/56 



G 15/27 



G 15/27 



F 15/27 



F 15/27 



G 06/3 



G 05/3 



A 05/3 



A 10/3 



M 07/1 

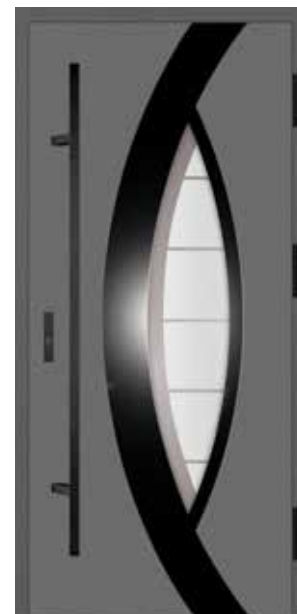

G 16/26 



G 16/26 

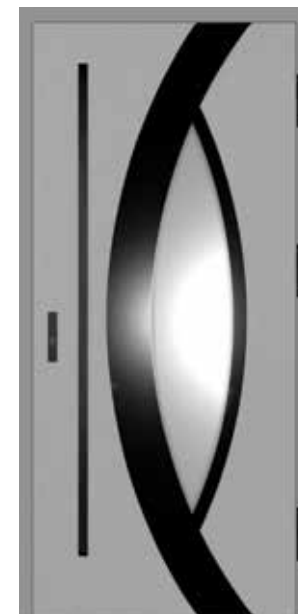

G 16/26 

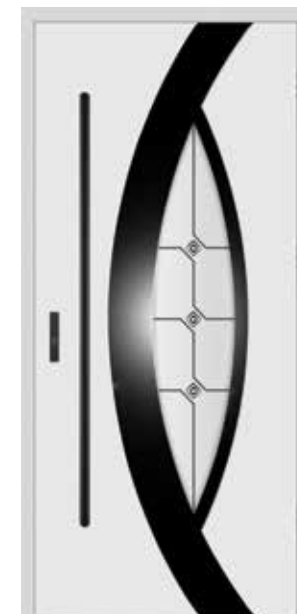

G 16/26 



J 40/35



J 38/35



B 23/29



G 23/29



B 22/29



G 58/54



F 58/54



G 59/55

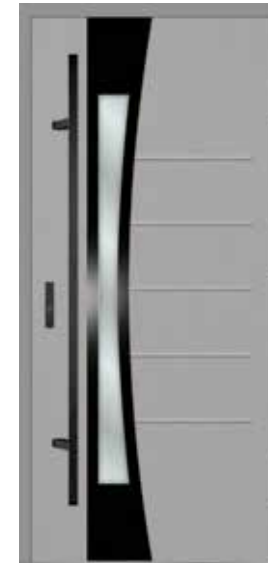

F 59/55



R 20/19



G 20/19



B 21/21



G 21/21

Drzwi z kolekcji Modern

CENY DOTYCZĄ WSZYSTKICH MODELI Z KOLEKCJI MODERN

info

Podane w tabeli ceny są cenami netto i dotyczą standardowych rozwiązań oraz nie obejmują akcesoriów takich jak klamki, pochwyty, wkładki, itp. Do cen należy doliczyć podatek VAT zgodnie z obowiązującym prawem.



STANDARD CIEPLNY	OŚCIEŻNICA	dwa zamki 3-bolcowe	zamek listwowy ROTO QB	zamek listwowy ROTO QB z górnym zamkiem	zamek automatyczny FUHR	zamek elektromotoryczny ROTO ENEO CC z klawiaturą/czytnikiem
55 OPTIMAL	stalowa	2899	3149	3249	-	-
55 NORDIC	met/drew	3549	3699	3799	-	-
72 ARKTIC	met/drew	4129	4379	4479	-	7779
72 ARKTIC	aluminiowa	4729	4979	5079	5579	8379
90 PASSIVE	met/drew	-	5129	-	-	8779
90 PASSIVE	aluminiowa	-	5579	-	6059	9229
72 RC2	met/drew	-	4609	4709	-	-
72 RC2	aluminiowa	-	5209	5309	-	-
90 RC2	met/drew	-	5359	-	-	-
90 RC2	aluminiowa	-	5809	-	-	-

DOPLATY DO OPCJI NIESTANDARDOWYCH

DOPLATA	DOPLATA
przeszklenia standardowe: reflex brąz, mleczna, przezierna	bez dopłaty
przeszklenia za dopłatą: lustro weneckie, druk, reflex grafit, black	200
ramka w kolorze inox	bez dopłaty
ramka w kolorze czarnym	50
inny kolor skrzydła i ościeżnicy	bez dopłaty
inny kolor skrzydła od zewnątrz i od wewnątrz	450
wszystkie kolory okleinowane	bez dopłaty
kolory RAL lakierów o drobnej strukturze półmat	450
kolory lakierów strukturalnych metalicznych	650

info

Ceny podane w tabelach dotyczą drzwi w rozmiarach standardowych "80", "80N", "90" i "90N". Zmiana rozmiarów na niestandardowe może wiązać się z dopłatą - tabela z dopłatami do rozmiarów nietypowych są dostępne na stronach 120-124.

PRZYKŁADOWE CENY POPULARNYCH AKCESORIÓW

	KOLOR INOX	KOLOR CZARNY
klamka HAGA	180	220
wkładka Wilka (do drzwi Arktic i Passive)	155	275
wkładka Wilka (do drzwi Optimal i Nordic)	115	215
pochwyty okrągły dł. 1500mm	520	725
osłonki na zawiasy	55	55

NA WYMIAR

Modele oznaczone w katalogu tą ikoną są dostępne w rozmiarach niestandardowych - szczegóły na stronie 118. Modele nieoznaczone tą ikoną są dostępne wyłącznie w rozmiarach standardowych "80", "80N", "90", "90N" oraz "100". Rozmiary standardowe zależą od wybranego standardu i są dostępne na stronie 119.

kolekcja NoGlass

Minimalizm, który mówi więcej



Drzwi z kolekcji No Glass udowadniają, że prawdziwa siła designu tkwi w prostocie. Pełne skrzydła - gładkie lub wzbogacone subtelnymi tłoczeniami - podkreślają solidność konstrukcji i ponadczasowy charakter drzwi bez przeszkleń. Dekoracyjne aplikacje w kolorze naturalnego metalu, czerni lub w okleinach pozwalają tworzyć eleganckie, dopracowane kompozycje. Styl drzwi dopełniają starannie dobrane akcesoria - pochwyt, antaba i klamki - które nadają wejściu indywidualny, wyrazisty charakter.



G 00 NA WYMIAR



G 00 NA WYMIAR



G 00 NA WYMIAR



G 00 NA WYMIAR



G 00 NA WYMIAR



G 00 NA WYMIAR



G 00 NA WYMIAR



G 00 NA WYMIAR

Drzwi z kolekcji **No Glass** model *gładki*

CENY DOTYCZĄ MODELU G00 Z KOLEKCJI NO GLASS

info

Podane w tabeli ceny są cenami netto i dotyczą standardowych rozwiązań oraz nie obejmują akcesoriów takich jak klamki, pochwyty, wkładki, itp. Do cen należy doliczyć podatek VAT zgodnie z obowiązującym prawem.



STANDARD CIEPLNY	OŚCIEŻNICA	dwa zamki 3-bolcowe	zamek listwowy ROTO QB	zamek listwowy ROTO QB z górnym zamkiem	zamek automatyczny FUHR	zamek elektromotoryczny ROTO ENEO CC z klawiaturą/czytnikiem
55 OPTIMAL	stalowa	1739	1989	2089	-	-
55 NORDIC	met/drew	2369	2519	2619	-	-
72 ARKTIC	met/drew	2849	3099	3199	-	6499
72 ARKTIC	aluminiowa	3449	3699	3799	4299	7099
90 PASSIVE	met/drew	-	3909	-	-	7559
90 PASSIVE	aluminiowa	-	4359	-	4839	8009
72 RC2	met/drew	-	3099	3199	-	-
72 RC2	aluminiowa	-	3699	3799	-	-
90 RC2	met/drew	-	3909	-	-	-
90 RC2	aluminiowa	-	4359	-	-	-

DOPLĄTY DO OPCJI NIESTANDARDOWYCH

	DOPLĄTA
inny kolor skrzydła i ościeżnicy	bez dopłaty
inny kolor skrzydła od zewnątrz i od wewnątrz	450
wszystkie kolory okleinowane	bez dopłaty
kolory RAL lakierów o drobnej strukturze półmat	450
kolory lakierów strukturalnych metalicznych	650

info

Ceny podane w tabelach dotyczą drzwi w rozmiarach standardowych "80", "80N", "90" i "90N". Zmiana rozmiarów na niestandardowe może wiązać się z dopłatą - tabela z dopłatami do rozmiarów nietypowych są dostępne na stronach 120-124.

PRZYKŁADOWE CENY POPULARNYCH AKCESORIÓW

	KOLOR INOX	KOLOR CZARNY
klamka HAGA	180	220
wkładka Wilka (do drzwi Arktic i Passive)	155	275
wkładka Wilka (do drzwi Optimal i Nordic)	115	215
pochwyty okrągły dł. 1500mm	520	725
osłonki na zawiasy	55	55

NA WYMIAR

Modele oznaczone w katalogu tą ikoną są dostępne w rozmiarach niestandardowych - szczegóły na stronie 118. Modele nieoznaczone tą ikoną są dostępne wyłącznie w rozmiarach standardowych "80", "80N", "90", "90N" oraz "100". Rozmiary standardowe zależą od wybranego standardu i są dostępne na stronie 119.

Kolekcja No Glass tłoczone



A 00



H 00



C 00



D 00



U 670



Q 669



Y 673



I 00



B 00



M 00



M 00

Drzwi z kolekcji No Glass tłoczone

CENY DOTYCZĄ MODELI Z KOLEKCJI NO GLASS TŁOCZONYCH BEZ APLIKACJI DEKORACYJNYCH

info

Podane w tabeli ceny są cenami netto i dotyczą standardowych rozwiązań oraz nie obejmują akcesoriów takich jak klamki, pochwyty, wkładki, itp. Do cen należy doliczyć podatek VAT zgodnie z obowiązującym prawem.

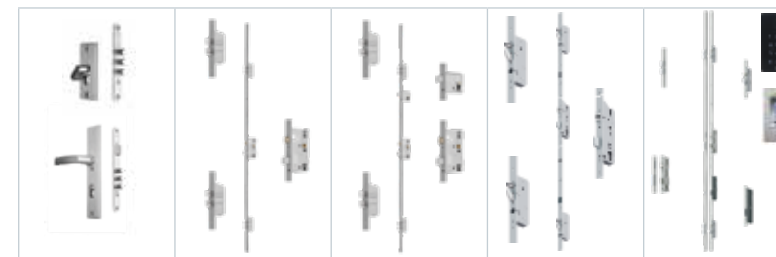

STANDARD CIEPLNY	OŚCIEŻNICA	dwa zamki 3-bolcowe	zamek listwowy ROTO QB	zamek listwowy ROTO QB z górnym zamkiem	zamek automatyczny FUHR	zamek elektromotoryczny ROTO ENEO CC z klawiaturą/czytnikiem
55 OPTIMAL	stalowa	1939	2189	2289	-	-
55 NORDIC	met/drew	2439	2589	2689	-	-
72 ARKTIC	met/drew	3049	3299	3399	-	6699
72 ARKTIC	alumiuniowa	3649	3899	3999	4499	7299
90 PASSIVE	met/drew	-	4099	-	-	7749
90 PASSIVE	alumiuniowa	-	4549	-	5029	8199
72 RC2	met/drew	-	3299	3399	-	-
72 RC2	alumiuniowa	-	3899	3999	-	-
90 RC2	met/drew	-	4099	-	-	-
90 RC2	alumiuniowa	-	4549	-	-	-

DOPLĄTY DO OPCJI NIESTANDARDOWYCH

	DOPLĄTA
inny kolor skrzydła i ościeżnicy	bez dopłaty
inny kolor skrzydła od zewnątrz i od wewnątrz	450
wszystkie kolory okleinowane	bez dopłaty
kolory RAL lakierów o drobnej strukturze półmat	450
kolory lakierów strukturalnych metalicznych	650

info

Ceny podane w tabelach dotyczą drzwi w rozmiarach standardowych "80", "80N", "90" i "90N". Zmiana rozmiarów na niestandardowe może wiązać się z dopłatą - tabela z dopłatami do rozmiarów nietypowych są dostępne na stronach 120-124.

PRZYKŁADOWE CENY POPULARNYCH AKCESORIÓW

	KOLOR INOX	KOLOR CZARNY
klamka HAGA	180	220
wkładka Wilka (do drzwi Arktic i Passive)	155	275
wkładka Wilka (do drzwi Optimal i Nordic)	115	215
pochwyty okrągły dł. 1500mm	520	725
osłonki na zawiasy	55	55

Modele oznaczone w katalogu tą ikoną są dostępne w rozmiarach niestandardowych - szczegóły na stronie 118. Modele nieoznaczone tą ikoną są dostępne wyłącznie w rozmiarach standardowych "80", "80N", "90", "90N" oraz "100". Rozmiary standardowe zależą od wybranego standardu i są dostępne na stronie 119.

Kolekcja **No Glass** z aplikacją dekoracyjną

Drzwi z kolekcji No Glass z aplikacjami dekoracyjnymi w standardzie posiadają aplikacje na zewnętrznej stronie skrzydła drzwiowego. Od wewnątrz można wybrać opcję bez aplikacji lub za dopłatą, można wykonać identyczną aplikację również od strony wewnętrznej.

Drzwi w kolekcji No Glass z aplikacją dekoracyjną mogą być wykończone przy użyciu dwóch rodzajów materiałów. Może to być aplikacja ze stali nierdzewnej o fakturze szczotkowanej inox lub z blachy aluminiowej anodowanej na czarno. Dzięki temu kolorystyka drzwi jest idealnie dopasowana do indywidualnych potrzeb Klientów.

Widok od zewnątrz



Widok od wewnątrz

OPCJA STANDARDOWA



OPCJA ZA DOPŁATĄ



A 04



A 04

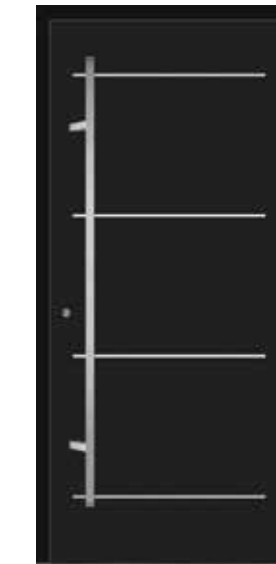

G 41



G 04



G 04



G 41





G 24

NA WYMIAR



B 24

NA WYMIAR



F 15

NA WYMIAR

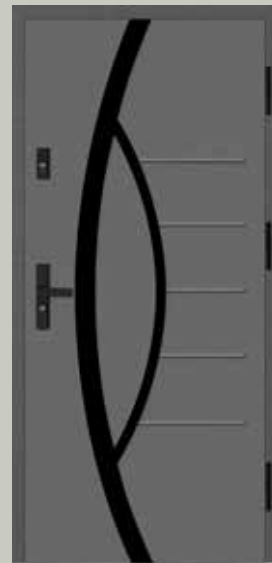

F 15

NA WYMIAR

Drzwi z kolekcji No Glass z aplikacją dekoracyjną

CENY DOTYCZĄ MODELI Z KOLEKCJI NO GLASS Z APLIKACJAMI DEKORACYJNYMI W KOLORZE INOX

info

Podane w tabeli ceny są cenami netto i dotyczą standardowych rozwiązań oraz nie obejmują akcesoriów takich jak klamki, pochwyty, wkładki, itp. Do cen należy doliczyć podatek VAT zgodnie z obowiązującym prawem.

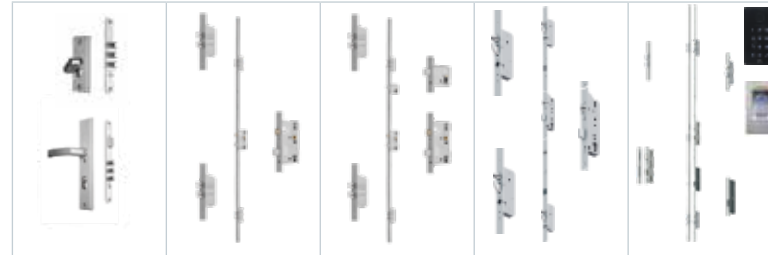

STANDARD CIEPLNY	OŚCIEŻNICA	dwa zamki 3-bolcowe	zamek listwowy ROTO QB	zamek listwowy ROTO QB z górnym zamkiem	zamek automatyczny FUHR	zamek elektromotoryczny ROTO ENEO CC z klawiaturą/czytnikiem
55 OPTIMAL	stalowa	2089	2339	2439	-	-
55 NORDIC	met/drew	2719	2869	2969	-	-
72 ARKTIC	met/drew	3269	3519	3619	-	6919
72 ARKTIC	aluminiowa	3869	4119	4219	4719	7519
90 PASSIVE	met/drew	-	4339	-	-	7989
90 PASSIVE	aluminiowa	-	4789	-	5269	8439
72 RC2	met/drew	-	3519	3619	-	-
72 RC2	aluminiowa	-	4119	4219	-	-
90 RC2	met/drew	-	4339	-	-	-
90 RC2	aluminiowa	-	4789	-	-	-

DOPEŁATY DO OPCJI NIESTANDARDOWYCH

DOPEŁATA	DOPEŁATA
aplikacja w kolorze inox	bez dopłaty
aplikacja w kolorze czarnym	50
aplikacja od wewnątrz	200
inny kolor skrzydła i ościeżnicy	bez dopłaty
inny kolor skrzydła od zewnątrz i od wewnątrz	450
wszystkie kolory okleinowane	bez dopłaty
kolory RAL lakierów o drobnej strukturze półmat	450
kolory lakierów strukturalnych metalicznych	650

info

Ceny podane w tabelach dotyczą drzwi w rozmiarach standardowych "80", "80N", "90" i "90N". Zmiana rozmiarów na niestandardowe może wiązać się z dopłatą - tabela z dopłatami do rozmiarów nietypowych są dostępne na stronach 120-124.

PRZYKŁADOWE CENY POPULARNYCH AKCESORIÓW

PRZYKŁADOWE CENY POPULARNYCH AKCESORIÓW	KOLOR INOX	KOLOR CZARNY
klamka HAGA	180	220
wkładka Wilka (do drzwi Arktic i Passive)	155	275
wkładka Wilka (do drzwi Optimal i Nordic)	115	215
pochwyty okrągły dł. 1500mm	520	725
osłonki na zawiasy	55	55

NA WYMIAR

Modele oznaczone w katalogu tą ikoną są dostępne w rozmiarach niestandardowych - szczegóły na stronie 118. Modele nieoznaczone tą ikoną są dostępne wyłącznie w rozmiarach standardowych "80", "80N", "90", "90N" oraz "100". Rozmiary standardowe zależą od wybranego standardu i są dostępne na stronie 119.



GL 53

NA WYMIAR

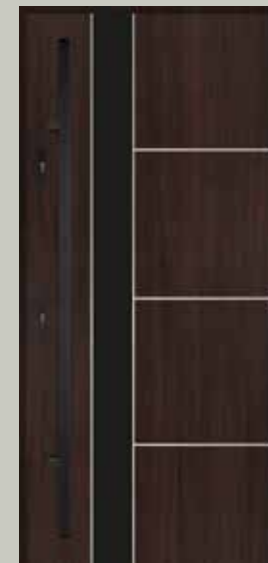

GL 55

Drzwi z kolekcji No Glass podwójny kolor

CENY DOTYCZĄ MODELI Z KOLEKCJI NO GLASS Z DODATKOWĄ APLIKACJĄ DEKORACYJNĄ W INNYM KOLORZE

info

Podane w tabeli ceny są cenami netto i dotyczą standardowych rozwiązań oraz nie obejmują akcesoriów takich jak klamki, pochwyty, wkładki, itp. Do cen należy doliczyć podatek VAT zgodnie z obowiązującym prawem.

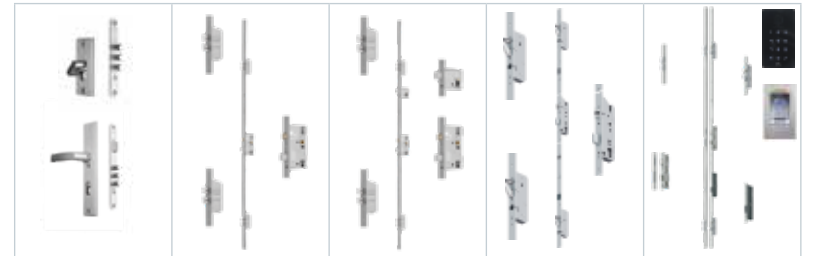

STANDARD CIEPLNY	OŚCIEŻNICA	dwa zamki 3-bolcowe	zamek listwowy ROTO QB	zamek listwowy ROTO QB z górnym zamkiem	zamek automatyczny FUHR	zamek elektromotoryczny ROTO ENEO CC z klawiaturą/czytnikiem
72 ARKTIC	met/drew	3529	3779	3879	-	7179
72 ARKTIC	aluminiowa	4129	4379	4479	4979	7779
90 PASSIVE	met/drew	-	4579	-	-	8229
90 PASSIVE	aluminiowa	-	5029	-	5509	8679
72 RC2	met/drew	-	3779	3879	-	-
72 RC2	aluminiowa	-	4379	4479	-	-
90 RC2	met/drew	-	4579	-	-	-
90 RC2	aluminiowa	-	5029	-	-	-

DOPEŁATY DO OPCJI NIESTANDARDOWYCH

DOPEŁATA	DOPEŁATA
aplikacja w kolorze inox	bez dopłaty
aplikacja w kolorze czarnym	50
aplikacja od wewnątrz	200
inny kolor skrzydła i ościeżnicy	bez dopłaty
inny kolor skrzydła od zewnątrz i od wewnątrz	450
wszystkie kolory okleinowane	bez dopłaty
kolory RAL lakierów o drobnej strukturze półmat	450
kolory lakierów strukturalnych metalicznych	650

info

Ceny podane w tabelach dotyczą drzwi w rozmiarach standardowych "80", "80N", "90" i "90N". Zmiana rozmiarów na niestandardowe może wiązać się z dopłatą - tabela z dopłatami do rozmiarów nietypowych są dostępne na stronach 120-124.

PRZYKŁADOWE CENY POPULARNYCH AKCESORIÓW

PRZYKŁADOWE CENY POPULARNYCH AKCESORIÓW	KOLOR INOX	KOLOR CZARNY
klamka HAGA	180	220
wkładka Wilka (do drzwi Arktic i Passive)	155	275
pochwyty okrągły dł. 1500mm	520	725
osłonki na zawiasy	55	55

NA WYMIAR

Modele oznaczone w katalogu tą ikoną są dostępne w rozmiarach niestandardowych - szczegóły na stronie 118. Modele nieoznaczone tą ikoną są dostępne wyłącznie w rozmiarach standardowych "80", "80N", "90", "90N" oraz "100". Rozmiary standardowe zależą od wybranego standardu i są dostępne na stronie 119.

kolekcja

Simple Elegance

Światło, prostota, harmonia

Drzwi z kolekcji Simple Elegance łączą minimalistyczną formę z nowoczesną technologią. Smukłe przeszklenia i oszczędny design tworzą elegancki styl, który doskonale wpisuje się w architekturę współczesnych domów – szczególnie tych z dużymi przeszkleniami na elewacji. To kolekcja stworzona dla przestrzeni, w których liczy się światło, harmonia i ponadczasowa estetyka.

Modele powstają w autorskiej technologii Simple Elegance, w której przeszklenia montowane są przed wypełnieniem skrzydła pianą PUR. Dzięki temu materiał idealnie łączy się z konstrukcją drzwi, wypełniając całą przestrzeń i tworząc jednolitą, stabilną strukturę. Rozwiązanie to zapewnia wysoką izolację cieplną, szczelność oraz wyjątkową trwałość skrzydła.



X 672/49 



U 670/48 



Q 669/48 



V 671/49 



G 629/49 



G 603/48 



G 600/48 

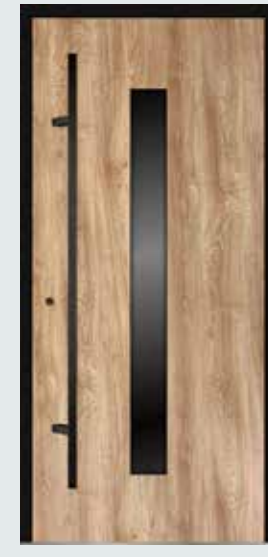

G 625/49 



G 625/49 



G 678/50 

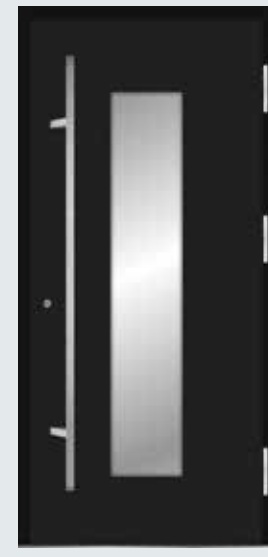

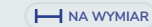
G 678/50 

Drzwi z kolekcji **Simple Elegance** czysta forma

CENY DOTYCZĄ MODELI Z KOLEKCJI SIMPLE ELEGANCE CZYSTA FORMA, CZYLI TAKICH KTÓRE NIE POSIADAJĄ APLIKACJI DEKORACYJNYCH INOX LUB BLACK

info

Podane w tabeli ceny są cenami netto i dotyczą standardowych rozwiązań oraz nie obejmują akcesoriów takich jak klamki, pochwyty, wkładki, itp. Do cen należy doliczyć podatek VAT zgodnie z obowiązującym prawem.

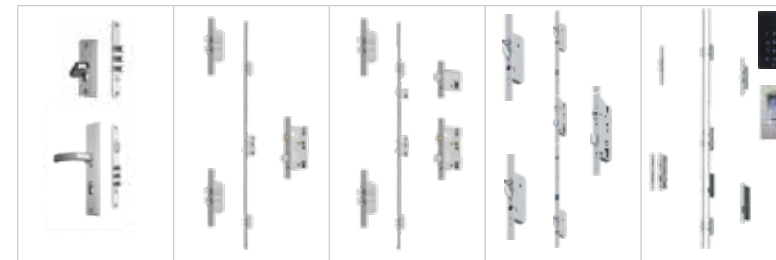

STANDARD CIEPLNY	OŚCIEŻNICA	dwa zamki 3-bolcowe	zamek listwowy ROTO QB	zamek listwowy ROTO QB z górnym zamkiem	zamek automatyczny FUHR	zamek elektromotoryczny ROTO ENEO CC z klawiaturą/czytnikiem
72 ARKTIC	met/drew	4029	4279	4379	-	7679
72 ARKTIC	aluminiowa	4629	4879	4979	5479	8279
90 PASSIVE	met/drew	-	5029	-	-	8679
90 PASSIVE	aluminiowa	-	5479	-	5959	9129
72 RC2	met/drew	-	4629	4729	-	-
72 RC2	aluminiowa	-	5229	5329	-	-
90 RC2	met/drew	-	5379	-	-	-
90 RC2	aluminiowa	-	5829	-	-	-

DOPLĄTY DO OPCJI NIESTANDARDOWYCH	DOPLĄTA
przeszklenia standardowe: reflex brąz, mleczna, przezierna	bez dopłaty
przeszklenia za dopłatą: lustro weneckie, druk, reflex grafit, black	200
inny kolor skrzydła i ościeżnicy	bez dopłaty
inny kolor skrzydła od zewnątrz i od wewnątrz	450
wszystkie kolory okleinowane	bez dopłaty
kolory RAL lakierów o drobnej strukturze półmat	450
kolory lakierów strukturalnych metalicznych	650

info

Ceny podane w tabelach dotyczą drzwi w rozmiarach standardowych "80", "80N", "90" i "90N". Zmiana rozmiarów na niestandardowe może wiązać się z dopłatą - tabela z dopłatami do rozmiarów nietypowych są dostępne na stronach 120-124.

PRZYKŁADOWE CENY POPULARNYCH AKCESORIÓW	KOLOR INOX	KOLOR CZARNY
klamka HAGA	180	220
wkładka Wilka (do drzwi Arktic i Passive)	155	275
pochwyty okrągły dł. 1500mm	520	725
osłonki na zawiasy	55	55

 NA WYMIAR

Modele oznaczone w katalogu tą ikoną są dostępne w rozmiarach niestandardowych - szczegóły na stronie 118. Modele nieoznaczone tą ikoną są dostępne wyłącznie w rozmiarach standardowych "80", "80N", "90", "90N" oraz "100". Rozmiary standardowe zależą od wybranego standardu i są dostępne na stronie 119.

Kolekcja **Simple Elegance** z aplikacją dekoracyjną

Drzwi z kolekcji Simple Elegance z ramkami dekoracyjnymi w standardzie posiadają aplikacje na zewnętrznej stronie skrzydła drzwiowego. Od wewnątrz można wybrać opcję bez aplikacji lub za dopłatą, można wykonać identyczną aplikację również od strony wewnętrznej.

Do modeli Simple Elegance można stosować aplikacje dekoracyjne ze stali nierdzewnej szczotkowanej w kolorze naturalnym lub anodowane na czarno.

Widok od zewnątrz



Widok od wewnątrz

OPCJA STANDARDOWA



OPCJA ZA DOPŁATĄ



G 611/50 [NA WYMIAR](#)



G 611/50 [NA WYMIAR](#)



G 680/50 [NA WYMIAR](#)



G 679/50 [NA WYMIAR](#)



G 630/49 [NA WYMIAR](#)

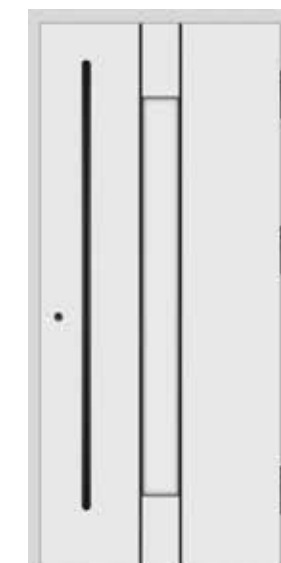

G 609/49 [NA WYMIAR](#)



G 615/49 [NA WYMIAR](#)



G 627/49 [NA WYMIAR](#)



G 675/49 [NA WYMIAR](#)



G 626/49 [NA WYMIAR](#)



G 677/49 [NA WYMIAR](#)



G 613/48 



G 676/48 



G 606/48 



G 604/48 



G 605/48 

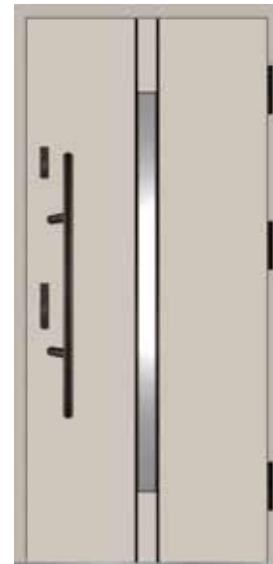

G 607/48 



G 674/48 



G 631/49



G 624/48



G 602/48 

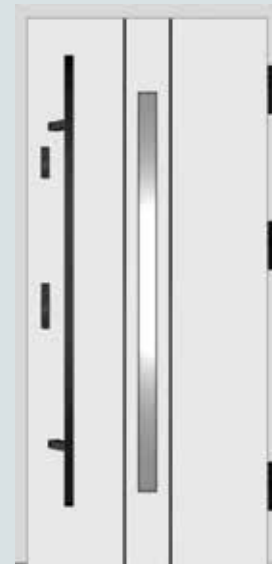

G 601/48 

Drzwi z kolekcji Simple Elegance z aplikacjami

CENY DOTYCZĄ MODELI Z KOLEKCJI SIMPLE ELEGANCE Z APLIKACJĄ DEKORACYJNĄ OD STRONY ZEWNĘTRZNEJ

info

Podane w tabeli ceny są cenami netto i dotyczą standardowych rozwiązań oraz nie obejmują akcesoriów takich jak klamki, pochwyty, wkładki, itp. Do cen należy doliczyć podatek VAT zgodnie z obowiązującym prawem.

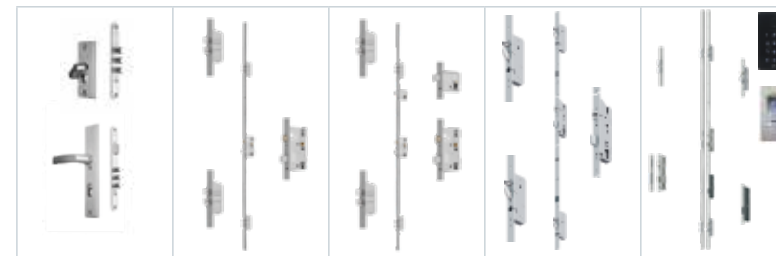

STANDARD CIEPLNY	OŚCIEŻNICA	dwa zamki 3-bolcowe	zamek listwowy ROTO QB	zamek listwowy ROTO QB z górnym zamkiem	zamek automatyczny FUHR	zamek elektromotoryczny ROTO ENEO CC z klawiaturą/czytnikiem
72 ARKTIC	met/drew	4129	4379	4479	-	7779
72 ARKTIC	aluminiowa	4729	4979	5079	5579	8379
90 PASSIVE	met/drew	-	5129	-	-	8779
90 PASSIVE	aluminiowa	-	5579	-	6059	9229
72 RC2	met/drew	-	4729	4829	-	-
72 RC2	aluminiowa	-	5329	5429	-	-
90 RC2	met/drew	-	5479	-	-	-
90 RC2	aluminiowa	-	5929	-	-	-

DOPLĄTY DO OPCJI NIESTANDARDOWYCH	DOPLĄTA
przeszklenia standardowe: reflex brąz, mleczna, przezierna	bez dopłaty
przeszklenia za dopłatą: lustro weneckie, druk, reflex grafit, black	200
aplikacja w kolorze inox	bez dopłaty
aplikacja w kolorze czarnym	50
aplikacja od wewnątrz	200
inny kolor skrzydła i ościeżnicy	bez dopłaty
inny kolor skrzydła od zewnątrz i od wewnątrz	450
wszystkie kolory okleinowane	bez dopłaty
kolory RAL lakierów o drobnej strukturze półmat	450
kolory lakierów strukturalnych metalicznych	650

info

Ceny podane w tabelach dotyczą drzwi w rozmiarach standardowych "80", "80N", "90" i "90N". Zmiana rozmiarów na niestandardowe może wiązać się z dopłatą - tabela z dopłatami do rozmiarów nietypowych są dostępne na stronach 120-124.

PRZYKŁADOWE CENY POPULARNYCH AKCESORIÓW	KOLOR INOX	KOLOR CZARNY
klamka HAGA	180	220
wkładka Wilka (do drzwi Arctic i Passive)	155	275
pochwyt okrągły dł. 1500mm	520	725
osłonki na zawiasy	55	55

 NA WYMIAR

Modele oznaczone w katalogu tą ikoną są dostępne w rozmiarach niestandardowych - szczegóły na stronie 118. Modele nieoznaczone tą ikoną są dostępne wyłącznie w rozmiarach standardowych "80", "80N", "90", "90N" oraz "100". Rozmiary standardowe zależą od wybranego standardu i są dostępne na stronie 119.

Kolekcja **Simple Elegance** *podwójny kolor*

Drzwi z kolekcji Simple Elegance podwójny kolor w standardzie posiadają aplikacje na zewnętrznej stronie skrzydła drzwiowego. Od wewnątrz drzwi nie posiadają aplikacji.

Do modeli Simple Elegance można stosować aplikacje dekoracyjne ze stali nierdzewnej szczotkowanej w kolorze naturalnym lub anodowane na czarno.

Efekt drzwi dwukolorowych uzyskuje się przez zastosowanie aplikacji z okleinowanej blachy aluminiowej.

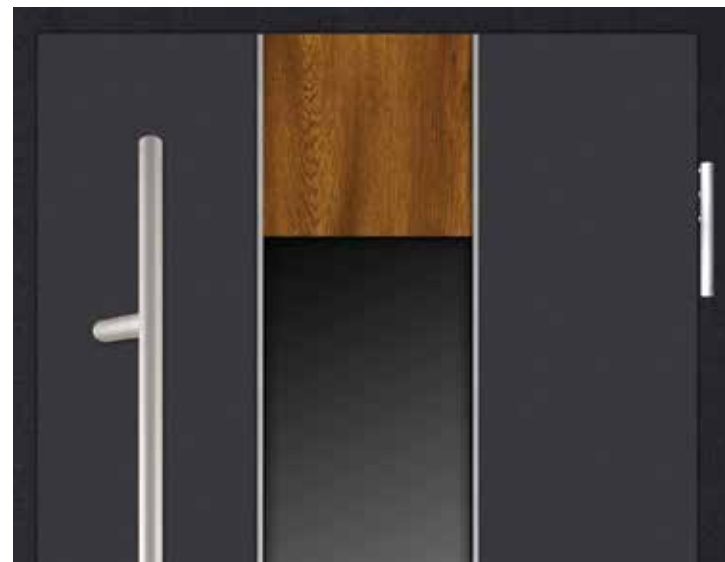

GL 616/49



G 612/50

Drzwi z kolekcji **Simple Elegance** *podwójny kolor*

CENY DOTYCZĄ MODELI Z KOLEKCJI SIMPLE ELEGANCE Z DODATKOWĄ APLIKACJĄ DEKORACYJNĄ W INNYM KOLORZE

info

Podane w tabeli ceny są cenami netto i dotyczą standardowych rozwiązań oraz nie obejmują akcesoriów takich jak klamki, pochwyty, wkładki, itp. Do cen należy doliczyć podatek VAT zgodnie z obowiązującym prawem.

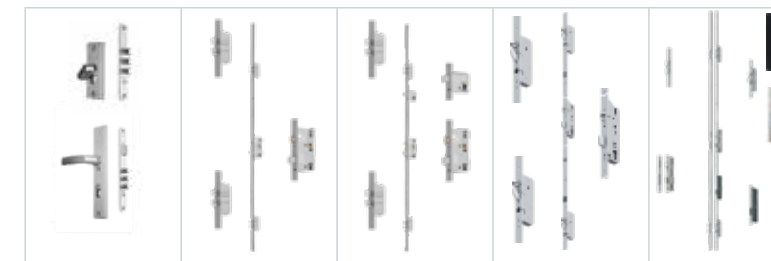

STANDARD CIEPLNY	OŚCIEŻNICA	dwa zamki 3-bolcowe	zamek listwowy ROTO QB	zamek listwowy ROTO QB z górnym zamkiem	zamek automatyczny FUHR	zamek elektromotoryczny ROTO ENEO CC z klawiaturą/czytnikiem
72 ARKTIC	met/drew	4229	4479	4579	-	7879
72 ARKTIC	aluminiowa	4829	5079	5179	5679	8479
90 PASSIVE	met/drew	-	5229	-	-	8879
90 PASSIVE	aluminiowa	-	5679	-	6159	9329
72 RC2	met/drew	-	4829	4929	-	-
72 RC2	aluminiowa	-	5429	5529	-	-
90 RC2	met/drew	-	5879	-	-	-
90 RC2	aluminiowa	-	6029	-	-	-

DOPLATY DO OPCJI NIESTANDARDOWYCH

DOPLATA	DOPLATA
przeszklenia standardowe: reflex brąz, mleczna, przezierna	bez dopłaty
przeszklenia za dopłatą: lustro weneckie, druk, reflex grafit, black	200
aplikacja w kolorze inox	bez dopłaty
aplikacja w kolorze czarnym	50
aplikacja do wewnątrz	200
inny kolor skrzydła i ościeżnicy	bez dopłaty
inny kolor skrzydła od zewnątrz i od wewnątrz	450
wszystkie kolory okleinowane	bez dopłaty
kolory RAL lakierów o drobnej strukturze półmat	450
kolory lakierów strukturalnych metalicznych	650

info

Ceny podane w tabelach dotyczą drzwi w rozmiarach standardowych "80", "80N", "90" i "90N". Zmiana rozmiarów na niestandardowe może wiązać się z dopłatą - tabela z dopłatami do rozmiarów nietypowych są dostępne na stronach 120-124.

PRZYKŁADOWE CENY POPULARNYCH AKCESORIÓW

	KOLOR INOX	KOLOR CZARNY
klamka HAGA	180	220
wkładka Wilka (do drzwi Arktic i Passive)	155	275
pochwyty okrągły dł. 1500mm	520	725
osłonki na zawiasy	55	55

NA WYMIAR

Modele oznaczone w katalogu tą ikoną są dostępne w rozmiarach niestandardowych - szczegóły na stronie 118. Modele nieoznaczone tą ikoną są dostępne wyłącznie w rozmiarach standardowych "80", "80N", "90", "90N" oraz "100". Rozmiary standardowe zależą od wybranego standardu i są dostępne na stronie 119.

kolekcja Diamond

Szkło jak biżuteria

Aplikacja ze szkła lakierowanego o szlifowanych krawędziach sprawia, że drzwi Diamond zyskują efekt biżuterii - subtelny, luksusowy detal, który przyciąga wzrok, nie tracąc eleganckiej prostoty. Kolekcja łączy wyrazisty charakter z harmonijnym designem, dzięki czemu doskonale komponuje się z nowoczesnymi, minimalistycznymi, industrialnymi i vintage elewacjami.

Diamond podkreśla piękno materiałów użytych na elewacji - kamienia, ceramiki, szkła czy surowego betonu - tworząc wejście, które przyciąga uwagę i nadaje budynkowi wyjątkowy, luksusowy charakter.

STRONA ZEWNĘTRZNA

Zewnętrzna tafla szkła jest wykonana z dwóch szyb o grubości 3mm laminowanych (sklejonych ze sobą za pomocą specjalnej folii w wysokiej temperaturze). Dzięki temu przeszklenie jest bardzo odporne i ma cechy szkła bezpiecznego. Nadrukowana czarna obwoluta znajduje się pomiędzy laminowanymi szybami, co zapewnia jej całkowitą ochronę przed uszkodzeniem. Tafla szklana o łącznej grubości 6 mm ma szlifowane krawędzie. Eliminuje to możliwość zranienia o ostrą krawędź i nadaje przeszkleniu wyjątkowy wygląd. Tafla zewnętrzna jest zintegrowana z pakietem szybowym i jest mocowana do zewnętrznej powierzchni skrzydła.

STRONA WEWNĘTRZNA

Od strony wewnętrznej skrzydła pakiet szybowy jest wykończony ramką z aluminium anodowanego na kolor czarny.

APLIKACJE SZKLANE W KOLEKCJI DRZWI DIAMOND ORAZ W DOŚWIETLACH DIAMOND SĄ WYKONANE W IDENTYCZNEJ TECHNOLOGII I Z TEGO WZGLĘDU IDEALNIE DO SIEBIE PASUJĄ.





GS 18/17 



GS 18/17 

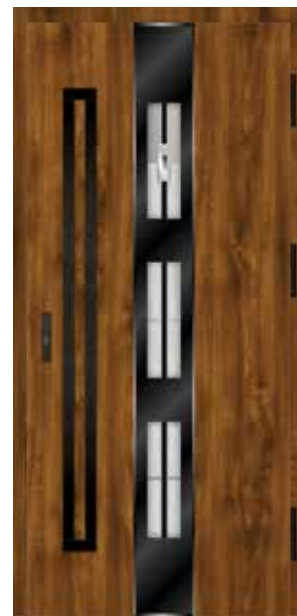

GS 18/17 



GS 17/17 



GS 17/17 



GS 122/73 



GS 122/73 

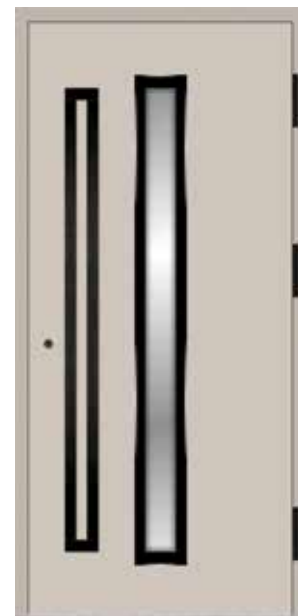

GS 122/73 



GS 125/76 

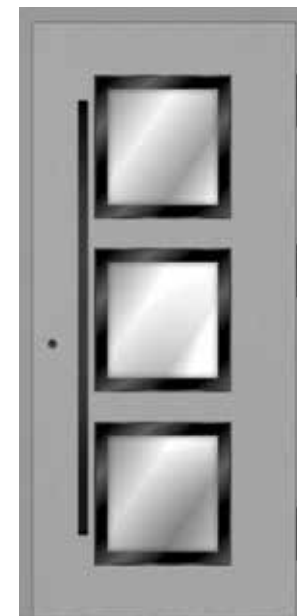

GS 125/76 



KS 17/17 



KS 17/17 



KS 17/17 



LS 17/17 



LS 17/17 



GS 123/74 



GS 123/74 



GS 123/74 



GS 124/75 



GS 124/75 

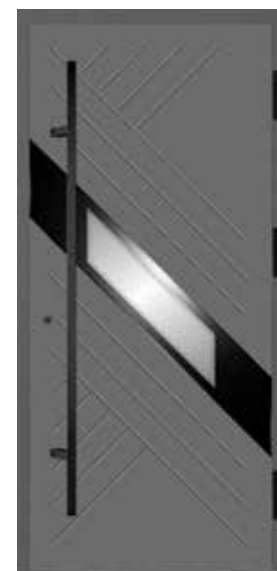

1LS 97/64



1LS 97/64



GS 97/64



1OS 99/66

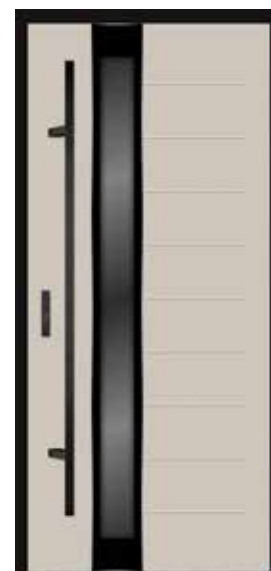

1OS 99/66



GS 99/66



GS 96/63



GS 101/65



GS 90/63



1NS 98/65

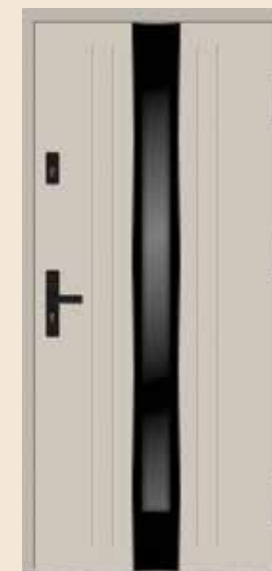

1KS 95/63

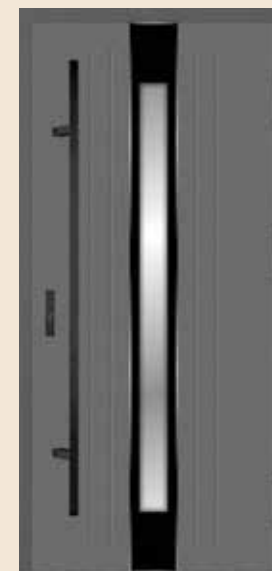

1KS 95/63



1MS 96/63



1MS 96/63

Drzwi z kolekcji **Diamond** pojedyncze przeszklenie

CENY DOTYCZĄ MODELI Z KOLEKCIJ DIAMOND, KTÓRE PODSIADAJĄ JEDNO PRZESZKLENIE

info

Podane w tabeli ceny są cenami netto i dotyczą standardowych rozwiązań oraz nie obejmują akcesoriów takich jak klamki, pochwyty, wkładki, itp. Do cen należy doliczyć podatek VAT zgodnie z obowiązującym prawem.

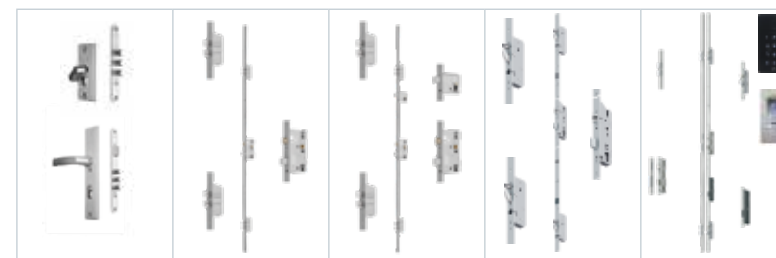

STANDARD CIEPLNY	OŚCIEŻNICA	dwa zamki 3-bolcowe	zamek listwowy ROTO QB	zamek listwowy ROTO QB z górnym zamkiem	zamek automatyczny FUHR	zamek elektromotoryczny ROTO ENEO CC z klawiaturą/czytnikiem
72 ARKTIC	met/drew	4179	4429	4529	-	7829
72 ARKTIC	aluminiowa	4779	5029	5129	5629	8429
90 PASSIVE	met/drew	-	5179	-	-	8829
90 PASSIVE	aluminiowa	-	5629	-	6109	9279

DOPLATY DO OPCJI NIESTANDARDOWYCH

	DOPLATA
przeszklenia standardowe: reflex brąz, mleczna, przezierna	bez dopłaty
przeszklenia za dopłatą: lustro weneckie, druk, reflex grafit, black	200
inny kolor skrzydła i ościeżnicy	bez dopłaty
inny kolor skrzydła od zewnątrz i od wewnątrz	450
wszystkie kolory okleinowane	bez dopłaty
kolory RAL lakierów o drobnej strukturze półmat	450
kolory lakierów strukturalnych metalicznych	650

PRZYKŁADOWE CENY POPULARNYCH AKCESORIÓW

	KOLOR INOX	KOLOR CZARNY
klamka HAGA	180	220
wkładka Wilka (do drzwi Arktic i Passive)	155	275
pochwyty okrągły dł. 1500mm	520	725
osłonki na zawiasy	55	55

info

Ceny podane w tabelach dotyczą drzwi w rozmiarach standardowych "80", "80N", "90" i "90N". Zmiana rozmiarów na niestandardowe może wiązać się z dopłatą - tabela z dopłatami do rozmiarów nietypowych są dostępne na stronach 120-124.

NA WYMIAR

Modele oznaczone w katalogu tą ikoną są dostępne w rozmiarach niestandardowych - szczegóły na stronie 118.

Modele nieoznaczone tą ikoną są dostępne wyłącznie w rozmiarach standardowych "80", "80N", "90", "90N" oraz "100". Rozmiary standardowe zależą od wybranego standardu i są dostępne na stronie 119.



RS 20/18

NA WYMIAR



RS 20/18

NA WYMIAR



GS 20/18

NA WYMIAR



GS 20/18

NA WYMIAR

Drzwi z kolekcji **Diamond** cztery przeszklenia

CENY DOTYCZĄ MODELI GS20/18 ORAZ RS20/18 Z KOLEKCJI DIAMOND, KTÓRE POSIADAJĄ CZTERY PRZESZKLENIA

info

Podane w tabeli ceny są cenami netto i dotyczą standardowych rozwiązań oraz nie obejmują akcesoriów takich jak klamki, pochwyt, wkładki, itp. Do cen należy doliczyć podatek VAT zgodnie z obowiązującym prawem.

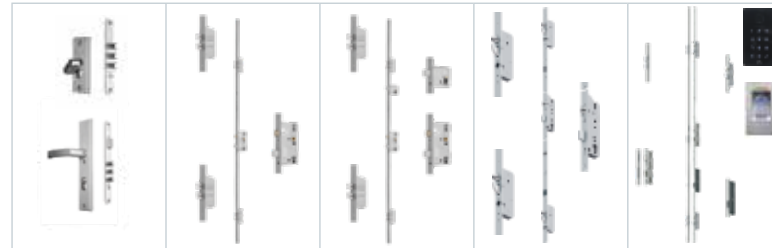

STANDARD CIEPLNY	OŚCIEŻNICA	dwa zamki 3-bolcowe	zamek listwowy ROTO QB	zamek listwowy ROTO QB z górnym zamkiem	zamek automatyczny FUHR	zamek elektromotoryczny ROTO ENEO CC z klawiaturą/czytnikiem
72 ARKTIC	met/drew	4489	4739	4839	-	8139
72 ARKTIC	aluminiowa	5089	5339	5439	5939	8739
90 PASSIVE	met/drew	-	5489	-	-	9139
90 PASSIVE	aluminiowa	-	5939	-	6419	9589

DOPLĄTY DO OPCJI NIESTANDARDOWYCH

DOPLĄTA	DOPLATA
przeszklenia standardowe: reflex brąz, mleczna, przezierna	bez dopłaty
przeszklenia za dopłatą: lustro weneckie, druk, reflex grafit, black	200
inny kolor skrzydła i ościeżnicy	bez dopłaty
inny kolor skrzydła od zewnątrz i od wewnątrz	450
wszystkie kolory okleinowane	bez dopłaty
kolory RAL lakierów o drobnej strukturze półmat	450
kolory lakierów strukturalnych metalicznych	650

PRZYKŁADOWE CENY POPULARNYCH AKCESORIÓW

	KOLOR INOX	KOLOR CZARNY
klamka HAGA	180	220
wkładka Wilka (do drzwi Arktic i Passive)	155	275
pochwył okrągły dł. 1500mm	520	725
osłonki na zawiasy	55	55

info

Ceny podane w tabelach dotyczą drzwi w rozmiarach standardowych "80", "80N", "90" i "90N". Zmiana rozmiarów na niestandardowe może wiązać się z dopłatą - tabela z dopłatami do rozmiarów nietypowych są dostępne na stronach 120-124.

Modele oznaczone w katalogu tą ikoną są dostępne w rozmiarach niestandardowych - szczegóły na stronie 118.

Modele nieoznaczone tą ikoną są dostępne wyłącznie w rozmiarach standardowych "80", "80N", "90", "90N" oraz "100". Rozmiary standardowe zależą od wybranego standardu i są dostępne na stronie 119.

NA WYMIAR



LS 19/17



GS 19/17



Drzwi z kolekcji **Diamond** podwójny kolor

CENY DOTYCZĄ MODELI LS 19/17 ORAZ GS 19/17 Z KOLEKCJI DIAMOND, KTÓRE POSIADAJĄ PODWÓJNY KOLOR SKRZYDŁA OD ZEWNĄTRZ

info

Podane w tabeli ceny są cenami netto i dotyczą standardowych rozwiązań oraz nie obejmują akcesoriów takich jak klamki, pochwyt, wkładki, itp. Do cen należy doliczyć podatek VAT zgodnie z obowiązującym prawem.



STANDARD CIEPLNY	OŚCIEŻNICA	dwa zamki 3-bolcowe	zamek listwowy ROTO QB	zamek listwowy ROTO QB z górnym zamkiem	zamek automatyczny FUHR	zamek elektromotoryczny ROTO ENEO CC z klawiaturą/czytnikiem
72 ARKTIC	met/drew	4279	4529	4629	-	7929
72 ARKTIC	aluminiowa	4879	5129	5229	5729	8529
90 PASSIVE	met/drew	-	5279	-	-	8929
90 PASSIVE	aluminiowa	-	5729	-	6209	9379

DOPLĄTY DO OPCJI NIESTANDARDOWYCH

DOPLĄTA	DOPLATA
przeszklenia standardowe: reflex brąz, mleczna, przezierna	bez dopłaty
przeszklenia za dopłatą: lustro weneckie, druk, reflex grafit, black	200
inny kolor skrzydła i ościeżnicy	bez dopłaty
inny kolor skrzydła od zewnątrz i od wewnątrz	450
wszystkie kolory okleinowane	bez dopłaty
kolory RAL lakierów o drobnej strukturze półmat	450
kolory lakierów strukturalnych metalicznych	650

PRZYKŁADOWE CENY POPULARNYCH AKCESORIÓW

	KOLOR INOX	KOLOR CZARNY
klamka HAGA	180	220
wkładka Wilka (do drzwi Arktic i Passive)	155	275
pochwył okrągły dł. 1500mm	520	725
osłonki na zawiasy	55	55

info

Ceny podane w tabelach dotyczą drzwi w rozmiarach standardowych "80", "80N", "90" i "90N". Zmiana rozmiarów na niestandardowe może wiązać się z dopłatą - tabela z dopłatami do rozmiarów nietypowych są dostępne na stronach 120-124.

Modele oznaczone w katalogu tą ikoną są dostępne w rozmiarach niestandardowych - szczegóły na stronie 118.

Modele nieoznaczone tą ikoną są dostępne wyłącznie w rozmiarach standardowych "80", "80N", "90", "90N" oraz "100". Rozmiary standardowe zależą od wybranego standardu i są dostępne na stronie 119.

NA WYMIAR

kolekcja Classic

Tradycyjny styl. Nowe możliwości



Drzwi z kolekcji Classic łączą ponadczasową geometrię z nowoczesną technologią, tworząc eleganckie i harmonijne wejście. Regularne linie i prostokątne podziały, subtelne tłoczenia oraz aluminiowe listwy ozdobne nadają skrzydłu wyrefinowany charakter.

Elementy pełne, oprawione dekoracyjnymi ramkami (kasetami), są cofnięte względem powierzchni skrzydła - podobnie jak przeszklenia, dzięki czemu drzwi zyskują wyraźny efekt trójwymiarowości i podkreślają klasyczne wzornictwo.

Kolekcja Classic oferuje duże możliwości personalizacji - warto zwrócić uwagę na łączenie różnych kolorów, które pozwala osiągnąć optymalny efekt i dopasować drzwi do indywidualnego stylu domu. Classic doskonale odnajduje się w tradycyjnej architekturze, ale sprawdzi się również jako elegancki akcent w nowoczesnych projektach.



Do wyboru, do koloru

info Prezentowane możliwości zmian kolorystyki dotyczą wszystkich modeli z kolekcji Classic.



1EK 80/57 **NA WYMIAR**

Wszystkie elementy w tym samym kolorze
- cena standardowa bez dopłaty



1EK 80/57 **NA WYMIAR**

Ościeżnica w innym kolorze niż skrzydło
- cena standardowa bez dopłaty



1EK 80/57 **NA WYMIAR**

Ramki dekoracyjne w innym kolorze niż
kolor skrzydła – cena standardowa bez
dopłaty



1EK 80/57 **NA WYMIAR**

Ramki dekoracyjne oraz kaseton w innym
kolorze niż kolor skrzydła – dopłata 200 zł
netto

Widok od zewnątrz



1EK 80/57 **NA WYMIAR**

Widok od wewnątrz



Od strony wewnętrznej dolny kaseton jest
w formie tłoczenia



Widok od zewnątrz



1EK 117/57 **NA WYMIAR**

Widok od wewnątrz



Od strony wewnętrznej dolny kaseton
jest wykończony ramkami dekoracyjnymi
identycznie jak od strony zewnętrznej.

Widok od zewnątrz



1EK 80

NA WYMIAR

Widok od wewnątrz



Od strony wewnętrznej dolny kaseton jest w formie tłoczenia



Widok od zewnątrz



1EK 117

NA WYMIAR

Widok od wewnątrz



Od strony wewnętrznej dolny kaseton jest wykończony ramkami dekoracyjnymi identycznie jak od strony zewnętrznej.



1EK 80

NA WYMIAR



1EK 80

NA WYMIAR



1EK 80

NA WYMIAR



1EK 80

NA WYMIAR



1EK 80

NA WYMIAR

Widok od zewnątrz



Widok od wewnątrz



1FK 81/58 NA WYMIAR

Od strony wewnętrznej dolny kaseton jest w formie tłoczenia

Widok od zewnątrz



Widok od wewnątrz



1FK 118/58 NA WYMIAR

Od strony wewnętrznej dolny kaseton jest wykończony ramkami dekoracyjnymi identycznie jak od strony zewnętrznej.

Widok od zewnątrz

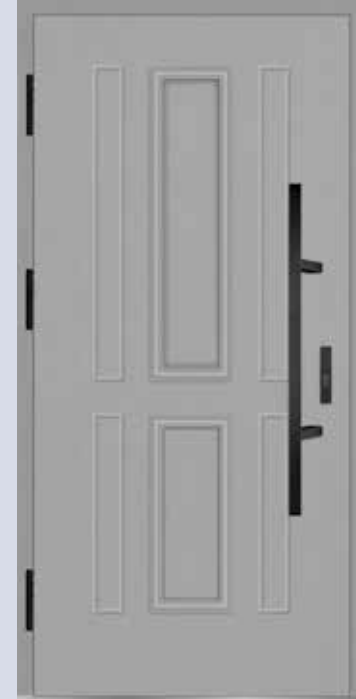

Widok od wewnątrz



1FK 81 NA WYMIAR

Od strony wewnętrznej dolny kaseton jest w formie tłoczenia

Widok od zewnątrz



Widok od wewnątrz



1FK 118 NA WYMIAR

Od strony wewnętrznej dolny kaseton jest wykończony ramkami dekoracyjnymi identycznie jak od strony zewnętrznej.



Widok od zewnątrz



Widok od wewnątrz



1GK 82/59 NA WYMIAR

Od strony wewnętrznej dolny kaseton jest w formie tłoczenia

Widok od zewnątrz



Widok od wewnątrz



1GK 119/59 NA WYMIAR

Od strony wewnętrznej dolny kaseton jest wykończony ramkami dekoracyjnymi identycznie jak od strony zewnętrznej.

Widok od zewnątrz



Widok od wewnątrz



1GK 82 NA WYMIAR

Od strony wewnętrznej dolny kaseton jest w formie tłoczenia

Widok od zewnątrz



Widok od wewnątrz



1GK 119 NA WYMIAR

Od strony wewnętrznej dolny kaseton jest wykończony ramkami dekoracyjnymi identycznie jak od strony zewnętrznej.

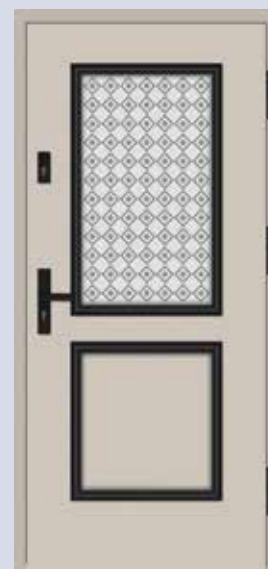



Widok od zewnątrz



Widok od wewnątrz

1P 131/82 [NA WYMIAR](#)

Od strony wewnętrznej dolne kasetony są w formie tłoczenia.



Widok od zewnątrz



Widok od wewnątrz

1P 231/82 [NA WYMIAR](#)

Od strony wewnętrznej dolne kasetony są wykończone ramkami dekoracyjnymi identycznymi jak od strony zewnętrznej.



Widok od zewnątrz



Widok od wewnątrz

1Q 132/84 [NA WYMIAR](#)

Od strony wewnętrznej dolne kasetony są w formie tłoczenia.



Widok od zewnątrz



Widok od wewnątrz

1Q 232/84 [NA WYMIAR](#)

Od strony wewnętrznej dolne kasetony są wykończone ramkami dekoracyjnymi identycznymi jak od strony zewnętrznej.



Widok od zewnątrz



Widok od wewnątrz

1P 131 [NA WYMIAR](#)

Od strony wewnętrznej dolne kasetony są w formie tłoczenia.



Widok od zewnątrz



Widok od wewnątrz

1P 231 [NA WYMIAR](#)

Od strony wewnętrznej dolny kaseton jest wykończony ramkami dekoracyjnymi identycznie jak od strony zewnętrznej.

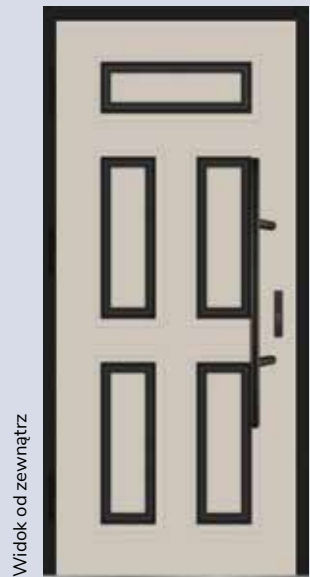

Widok od zewnątrz



Widok od wewnątrz

1Q 132 [NA WYMIAR](#)

Od strony wewnętrznej dolne kasetony są w formie tłoczenia.



Widok od zewnątrz



Widok od wewnątrz

1Q 232 [NA WYMIAR](#)

Od strony wewnętrznej dolne kasetony są wykończone ramkami dekoracyjnymi identycznymi jak od strony zewnętrznej.

Widok od zewnątrz



1R 133/85

NA WYMIAR

Widok od wewnątrz



Od strony wewnętrznej dolne kasetony są w formie tłoczenia.

Widok od zewnątrz



1R 233/85

NA WYMIAR

Widok od wewnątrz



Od strony wewnętrznej dolne kasetony są wykończone ramkami dekoracyjnymi identycznymi jak od strony zewnętrznej.

Widok od zewnątrz



1S 134/85

NA WYMIAR

Widok od wewnątrz



Od strony wewnętrznej dolny kaseton jest w formie tłoczenia.

Widok od zewnątrz



1S 234/85

NA WYMIAR

Widok od wewnątrz



Od strony wewnętrznej dolny kaseton jest wykończony ramkami dekoracyjnymi identycznie jak od strony zewnętrznej.

Widok od zewnątrz



1R 133

NA WYMIAR

Widok od wewnątrz



Od strony wewnętrznej dolne kasetony są w formie tłoczenia.

Widok od zewnątrz



1R 233

NA WYMIAR

Widok od wewnątrz



Od strony wewnętrznej dolne kasetony są wykończone ramkami dekoracyjnymi identycznymi jak od strony zewnętrznej.

Widok od zewnątrz



1S 134

NA WYMIAR

Widok od wewnątrz



Od strony wewnętrznej dolny kaseton jest w formie tłoczenia.

Widok od zewnątrz



1S 234

NA WYMIAR

Widok od wewnątrz



Od strony wewnętrznej dolny kaseton jest wykończony ramkami dekoracyjnymi identycznie jak od strony zewnętrznej.



Widok od zewnątrz



Widok od wewnątrz

1T 135/85 [NA WYMIAR](#)

Od strony wewnętrznej dolne kasetony są w formie tłoczenia.



Widok od zewnątrz



Widok od wewnątrz

1T 235/85 [NA WYMIAR](#)

Od strony wewnętrznej dolne kasetony są wykończone ramkami dekoracyjnymi identycznymi jak od strony zewnętrznej.



Widok od zewnątrz



Widok od wewnątrz

1U 136/86 [NA WYMIAR](#)

Od strony wewnętrznej dolne kasetony są w formie tłoczenia.



Widok od zewnątrz



Widok od wewnątrz

1U 236/86 [NA WYMIAR](#)

Od strony wewnętrznej dolne kasetony są wykończone ramkami dekoracyjnymi identycznymi jak od strony zewnętrznej.



Widok od zewnątrz



Widok od wewnątrz

1T 135 [NA WYMIAR](#)

Od strony wewnętrznej dolne kasetony są w formie tłoczenia.



Widok od zewnątrz



Widok od wewnątrz

1T 235 [NA WYMIAR](#)

Od strony wewnętrznej dolne kasetony są wykończone ramkami dekoracyjnymi identycznymi jak od strony zewnętrznej.



Widok od zewnątrz



Widok od wewnątrz

1U 136 [NA WYMIAR](#)

Od strony wewnętrznej dolne kasetony są w formie tłoczenia.



Widok od zewnątrz



Widok od wewnątrz

1U 236 [NA WYMIAR](#)

Od strony wewnętrznej dolne kasetony są wykończone ramkami dekoracyjnymi identycznymi jak od strony zewnętrznej.



Widok od zewnątrz

1W 137/57 [NA WYMIAR](#)



Widok od wewnątrz

Od strony wewnętrznej dolne kasetony są w formie tłoczenia.

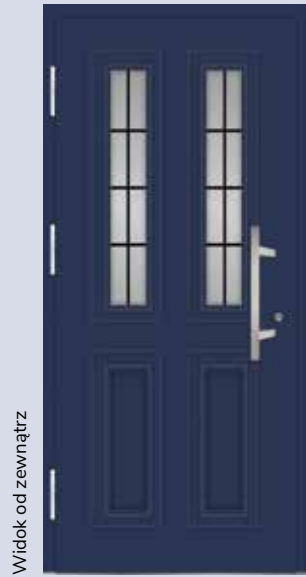

Widok od zewnątrz

1W 237/57 [NA WYMIAR](#)

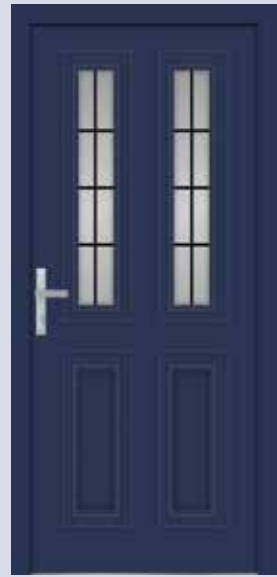

Widok od wewnątrz

Od strony wewnętrznej dolne kasetony są wykończone ramkami dekoracyjnymi identycznymi jak od strony zewnętrznej.



Widok od zewnątrz

1V 238/87 [NA WYMIAR](#)

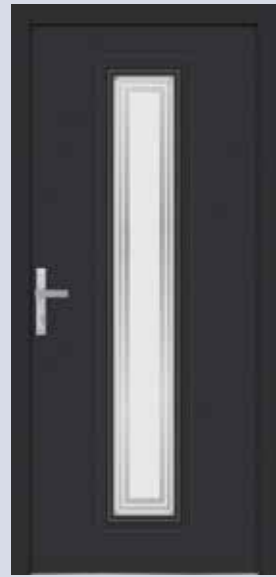

Widok od wewnątrz

Od strony wewnętrznej ramka dekoracyjnymi identycznie jak od strony zewnętrznej.

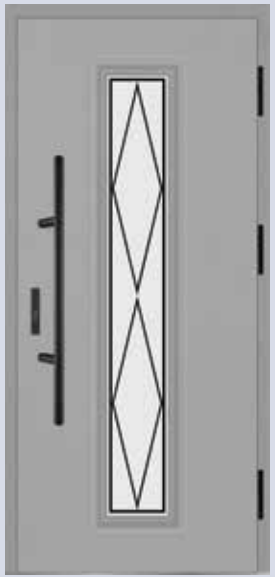

Widok od zewnątrz

1W 137 [NA WYMIAR](#)



Widok od wewnątrz

Od strony wewnętrznej dolne kasetony są w formie tłoczenia.



Widok od zewnątrz

1W 237 [NA WYMIAR](#)



Widok od wewnątrz

Od strony wewnętrznej dolne kasetony są wykończone ramkami dekoracyjnymi identycznymi jak od strony zewnętrznej.



Widok od zewnątrz

1V 138 [NA WYMIAR](#)



Widok od wewnątrz

Od strony wewnętrznej kaseton jest w formie tłoczenia



Widok od zewnątrz

1V 238 [NA WYMIAR](#)



Widok od wewnątrz

Od strony wewnętrznej ramka dekoracyjnymi identycznie jak od strony zewnętrznej.

Widok od zewnątrz



A 239/88

NA WYMIAR



Widok od wewnątrz

Od strony wewnętrznej ramka dekoracyjnymi identycznie jak od strony zewnętrznej.

Widok od zewnątrz



G 239/88

NA WYMIAR



Widok od wewnątrz

Od strony wewnętrznej ramka dekoracyjnymi identycznie jak od strony zewnętrznej.



G 240/88

NA WYMIAR

G 240/88

NA WYMIAR



G 240/88

NA WYMIAR

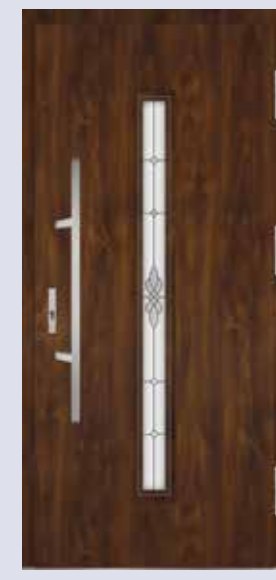

G 240/88

NA WYMIAR

Drzwi z kolekcji Classic

CENY DOTYCZĄ MODELI Z KOLEKCJI CLASSIC Z TŁOCZENIEM OD WEWNĄTRZ
DOPLATA DO MODELI Z RAMKĄ OZDOBNĄ OD WEWNĄTRZ - **250ZŁ**

info

Podane w tabeli ceny są cenami netto i dotyczą standardowych rozwiązań oraz nie obejmują akcesoriów takich jak klamki, pochwyty, wkładki, itp.
Do cen należy doliczyć podatek VAT zgodnie z obowiązującym prawem.

STANDARD CIEPLNY	OŚCIEŻNICA	dwa zamki 3-bolcowe	zamek listwowy ROTO QB	zamek listwowy ROTO QB z górnym zamkiem	zamek automatyczny FUHR	zamek elektromotoryczny ROTO ENEO CC z klawiaturą/czytnikiem
72 ARKTIC	met/drew	4479	4729	4829	-	8129
72 ARKTIC	aluminiowa	5079	5329	5429	5929	8729
90 PASSIVE	met/drew	-	5379	-	-	9029
90 PASSIVE	aluminiowa	-	5829	-	6309	9479

DOPLATY DO OPCJI NIESTANDARDOWYCH

DOPLATA	DOPLATA
przeszklenia standardowe: reflex brąz, mleczna, przezierna	bez dopłaty
przeszklenia za dopłatą: lustro weneckie, druk, reflex grafit, black	200
dopłata do modeli z ramką ozdobną od wewnątrz	250
inny kolor ramek dekoracyjnych i skrzydła	bez dopłaty
inny kolor kasetonu i skrzydła	200
inny kolor skrzydła i ościeżnicy	bez dopłaty
inny kolor skrzydła od zewnątrz i od wewnątrz	450
wszystkie kolory okleinowane	bez dopłaty
kolory RAL lakierów o drobnej strukturze półmat	450
kolory lakierów strukturalnych metalicznych	650

PRZYKŁADOWE CENY POPULARNYCH AKCESORIÓW

	KOLOR INOX	KOLOR CZARNY
klamka HAGA	180	220
wkładka Wilka (do drzwi Arktic i Passive)	155	275
pochwyty okrągły dł. 1500mm	520	725
osłonki na zawiasy	55	55

info

Ceny podane w tabelach dotyczą drzwi w rozmiarach standardowych "80", "80N", "90" i "90N". Zmiana rozmiarów na niestandardowe może wiązać się z dopłatą - tabela z dopłatami do rozmiarów nietypowych są dostępne na stronach 120-124.

NA WYMIAR

Modele oznaczone w katalogu tą ikoną są dostępne w rozmiarach niestandardowych - szczegóły na stronie 118.
Modele nieoznaczone tą ikoną są dostępne wyłącznie w rozmiarach standardowych "80", "80N", "90", "90N" oraz "100".
Rozmiary standardowe zależą od wybranego standardu i są dostępne na stronie 119.

kolekcja *Smooth*

Esencja formy

MARTOM OPRACOWAŁ I OPATENTOWAŁ
AUTORSKĄ TECHNOLOGIĘ TWORZENIA
SKRZYDŁA. POWIERZCHNIA JEST
ZBUDOWANA Z KILKU ELEMENTÓW
TWORZĄCYCH RAMĘ ORAZ WYPEŁNIENIE
SKRZYDŁA. DODATKOWO MOŻNA
ZASTOSOWAĆ PRZESZKLENIE ZE SZKŁA
LAKIEROWANEGO. WSZYSTKIE ELEMENTY
SĄ ZLICOWANE, CZYLI POWIERZCHNIA
SKRZYDŁA JEST GŁADKA.

Skrzydło modeli Smooth wygląda tak, jakby było wykonane z kilku kawałków drewna tworzących ramę i wypełnienie. Nawiązuje do budowy tradycyjnych drzwi drewnianych. Szyba przeszklenia ma lakierowane obwoluty. Wszystkie elementy są zlicowane, czyli ich powierzchnia jest w jednej płaszczyźnie. Na skrzydle są widoczne poszczególne elementy budowy, a równocześnie jest gładkie - stąd nazwa Smooth. Kolekcja Smooth doskonale odnajduje się w architekturze nowoczesnych domów oraz projektach łączących tradycyjne wzornictwo z nowoczesną formą.



STRONA ZEWNĘTRZNA

Wokół skrzydła są umieszczone cztery belki, które tworzą ramę skrzydła. W przypadku oklein drewnopodobnych kierunek słoń na elementach górnym i dolnym jest prostopadły do kierunku słoń na belkach pionowych i na wypełnieniu skrzydła, co podkreśla zamiar projektowy.

Kolor elementów ramy skrzydła i wypełnienia może być taki sam, lub różny, co daje dodatkowe możliwości wzornicze.

Ostatnia tafla pakietu szybowego jest wykonana ze szkła, które ma lakierowaną czarną obwolutę. Dodatkowo przeszklenie może mieć różne opcje np. lustro weneckie, refleks w kolorze czarnym, grafitowym lub brązowym, itd.

Powierzchnia szyby jest idealnie zlicowana z wypełnieniem skrzydła.

STRONA WEWNĘTRZNA

Od strony wewnętrznej wypełnienie skrzydła posiada jednolitą, płaską powierzchnię, a pakiet szybowy jest wykończony ramką z aluminium anodowanego na kolor czarny. Ramka jest przyklejona do powierzchni skrzydła.

Widok od zewnątrz



Widok od wewnątrz



info

Od strony zewnętrznej tafla szklana laminowana zlicowana z powierzchnią skrzydła.

Od strony wewnętrznej ramka aluminiowa w kolorze czarnym.

GX 103/68 NA WYMIAR

Widok od zewnątrz



Widok od wewnątrz



info

Od strony zewnętrznej tafla szklana laminowana zlicowana z powierzchnią skrzydła.

Od strony wewnętrznej ramka aluminiowa w kolorze czarnym.

GX 127/78 NA WYMIAR

Widok od zewnątrz

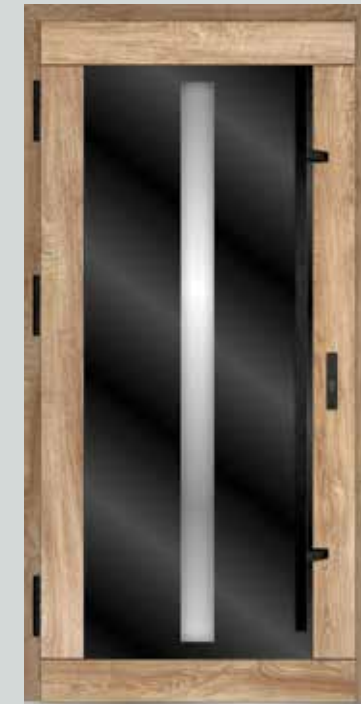

Widok od wewnątrz



info

Od strony zewnętrznej tafla szklana laminowana zlicowana z powierzchnią skrzydła.

Od strony wewnętrznej ramka aluminiowa w kolorze czarnym.

GX 126/77 NA WYMIAR

Widok od zewnątrz

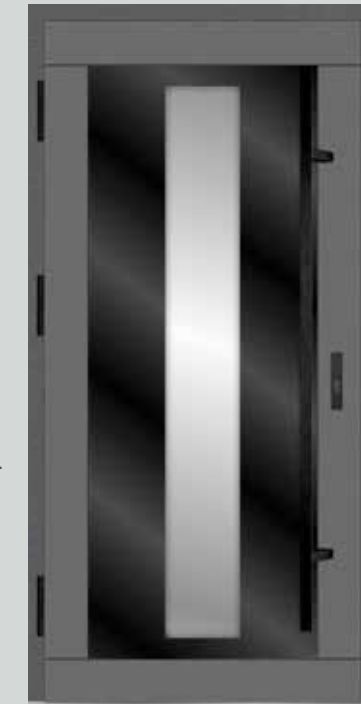

Widok od wewnątrz



info

Od strony zewnętrznej tafla szklana laminowana zlicowana z powierzchnią skrzydła.

Od strony wewnętrznej ramka aluminiowa w kolorze czarnym.

GX 128/79 NA WYMIAR

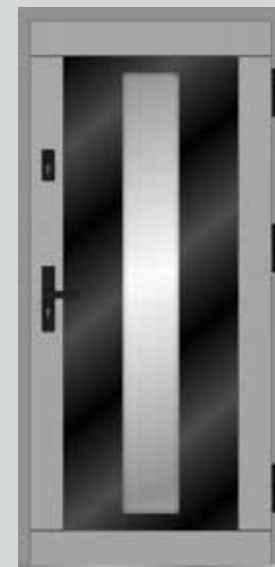

Widok od zewnątrz



GX 129/80 NA WYMIAR

Widok od wewnątrz

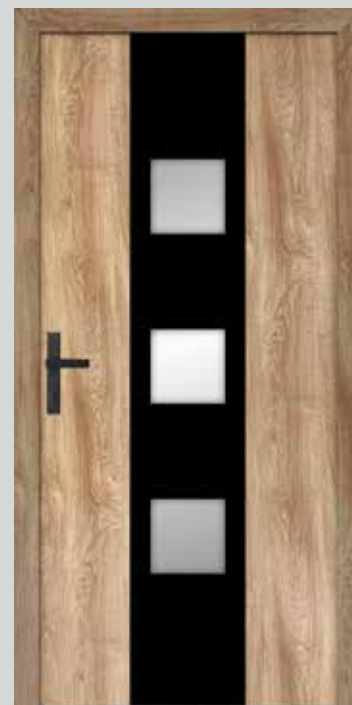

info

Od strony zewnętrznej tafla szklana laminowana zlicowana z powierzchnią skrzydła.

Od strony wewnętrznej ramka aluminiowa w kolorze czarnym.

Widok od zewnątrz

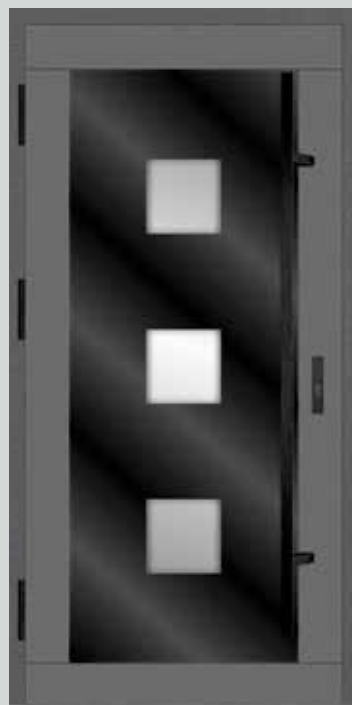

GX 130/81 NA WYMIAR

Widok od wewnątrz

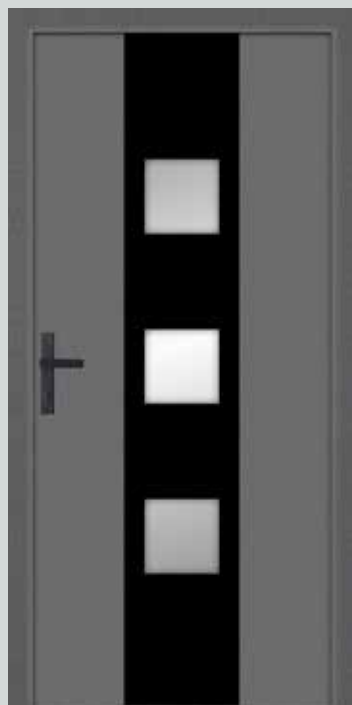

info

Od strony zewnętrznej tafla szklana laminowana zlicowana z powierzchnią skrzydła.

Od strony wewnętrznej ramka aluminiowa w kolorze czarnym.

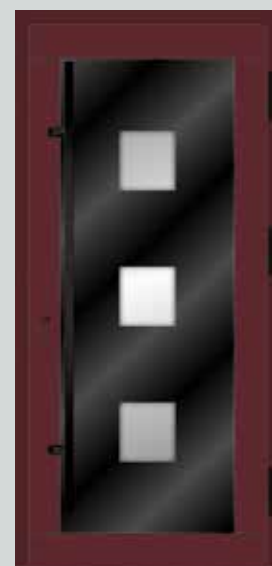
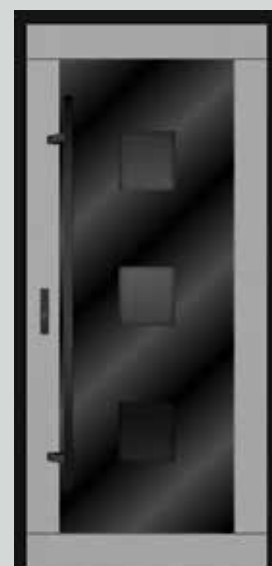
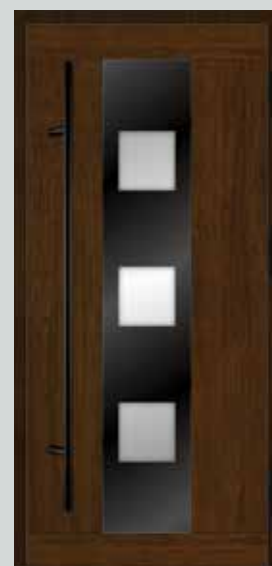

Drzwi z kolekcji **Smooth** pojedyncze przeszklenie

CENY DOTYCZĄ MODELI Z KOLEKCJI SMOOTH Z POJEDYNCZYM PRZESZKLIENIEM

info

Podane w tabeli ceny są cenami netto i dotyczą standardowych rozwiązań oraz nie obejmują akcesoriów takich jak klamki, pochwyty, wkładki, itp. Do cen należy doliczyć podatek VAT zgodnie z obowiązującym prawem.

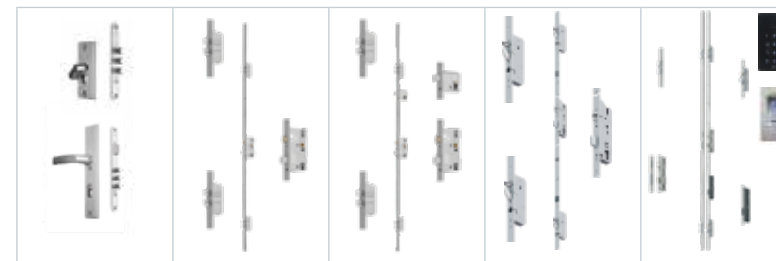

STANDARD CIEPLNY	OŚCIEŻNICA	dwa zamki 3-bolcowe	zamek listwowy ROTO QB	zamek listwowy ROTO QB z górnym zamkiem	zamek automatyczny FUHR	zamek elektromotoryczny ROTO ENEO CC z klawiaturą/czytnikiem
72 ARKTIC	met/drew	4829	5079	5179	-	8479
72 ARKTIC	aluminiowa	5429	5679	5779	6279	9079
90 PASSIVE	met/drew	-	5779	-	-	9429
90 PASSIVE	aluminiowa	-	6229	-	6709	9879

DOPLATY DO OPCJI NIESTANDARDOWYCH

DOPLATA	DOPLATA
przeszklenia standardowe: reflex brąz, mleczna, przezierna	bez dopłaty
przeszklenia za dopłatą: lustro weneckie, druk, reflex grafit, black	200
inny kolor skrzydła i ościeżnicy	bez dopłaty
inny kolor skrzydła od zewnątrz i od wewnątrz	450
wszystkie kolory okleinowane	bez dopłaty

PRZYKŁADOWE CENY POPULARNYCH AKCESORIÓW

	KOLOR INOX	KOLOR CZARNY
klamka HAGA	180	220
wkładka Wilka (do drzwi Arktic i Passive)	155	275
pochwyt okrągły dł. 1500mm	520	725
osłonki na zawiasy	55	55

info

Ceny podane w tabelach dotyczą drzwi w rozmiarach standardowych "80", "80N", "90" i "90N". Zmiana rozmiarów na niestandardowe może wiązać się z dopłatą - tabela z dopłatami do rozmiarów nietypowych są dostępne na stronach 120-124.

Modele oznaczone w katalogu tą ikoną są dostępne w rozmiarach niestandardowych - szczegóły na stronie 118.

Modele nieoznaczone tą ikoną są dostępne wyłącznie w rozmiarach standardowych "80", "80N", "90", "90N" oraz "100". Rozmiary standardowe zależą od wybranego standardu i są dostępne na stronie 119.

NA WYMIAR

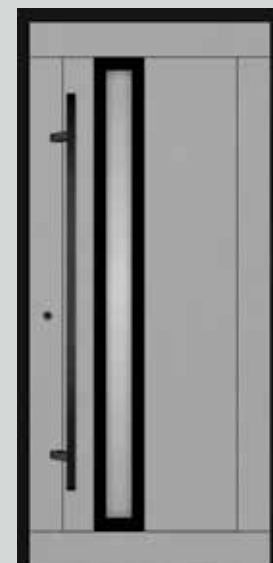

GX 102/68 NA WYMIAR



GX 102/68 NA WYMIAR



GX 104/68 NA WYMIAR



GX 104/68 NA WYMIAR

Widok od zewnątrz



Widok od wewnątrz



GX 105/69



Drzwi z kolekcji **Smooth** cztery przeszklenia

CENY DOTYCZĄ MODELU GX 105/69 Z KOLEKCJI SMOOTH, KTÓRY POSIADA CZTERY PRZESZKLENIA

info

Podane w tabeli ceny są cenami netto i dotyczą standardowych rozwiązań oraz nie obejmują akcesoriów takich jak klamki, pochwyty, wkładki, itp. Do cen należy doliczyć podatek VAT zgodnie z obowiązującym prawem.



STANDARD CIEPLNY	OŚCIEŻNICA	dwa zamki 3-bolcowe	zamek listwowy ROTO QB	zamek listwowy ROTO QB z górnym zamkiem	zamek automatyczny FUHR	zamek elektromotoryczny ROTO ENEO CC z klawiaturą/czytnikiem
72 ARKTIC	met/drew	5829	6079	6179	-	9479
72 ARKTIC	aluminiowa	6429	6679	6779	7279	10079
90 PASSIVE	met/drew	-	6779	-	-	10429
90 PASSIVE	aluminiowa	-	7229	-	7709	10879

DOPLATY DO OPCJI NIESTANDARDOWYCH

DOPLATA	DOPLATA
przeszklenia standardowe: reflex brąz, mleczna, przezierna	bez dopłaty
przeszklenia za dopłatą: lustro weneckie, druk, reflex grafit, black	200
inny kolor skrzydła i ościeżnicy	bez dopłaty
inny kolor skrzydła od zewnątrz i od wewnątrz	450
wszystkie kolory okleinowane	bez dopłaty

PRZYKŁADOWE CENY POPULARNYCH AKCESORIÓW

	KOLOR INOX	KOLOR CZARNY
klamka HAGA	180	220
wkładka Wilka (do drzwi Arctic i Passive)	155	275
pochwyty okrągły dł. 1500mm	520	725
osłonki na zawiasy	55	55

info

Ceny podane w tabelach dotyczą drzwi w rozmiarach standardowych "80", "80N", "90" i "90N". Zmiana rozmiarów na niestandardowe może wiązać się z dopłatą - tabela z dopłatami do rozmiarów nietypowych są dostępne na stronach 120-124.



Modele oznaczone w katalogu tą ikoną są dostępne w rozmiarach niestandardowych - szczegóły na stronie 118. Modele nieoznaczone tą ikoną są dostępne wyłącznie w rozmiarach standardowych "80", "80N", "90", "90N" oraz "100". Rozmiary standardowe zależą od wybranego standardu i są dostępne na stronie 119.

Widok od zewnątrz



Widok od wewnątrz



GV 101

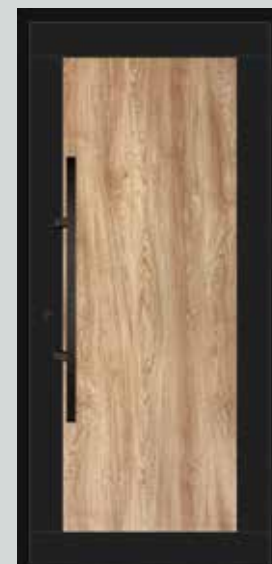
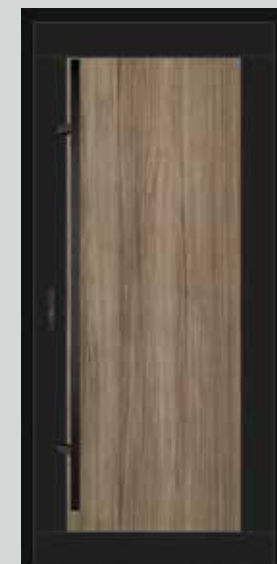

GV 101



GV 101

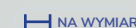

Drzwi z kolekcji **Smooth** bez przeszklenia

CENY DOTYCZĄ MODELU GV 101 Z KOLEKCJI SMOOTH, KTÓRY NIE POSIADA PRZESZKLENIA

info

Podane w tabeli ceny są cenami netto i dotyczą standardowych rozwiązań oraz nie obejmują akcesoriów takich jak klamki, pochwyty, wkładki, itp. Do cen należy doliczyć podatek VAT zgodnie z obowiązującym prawem.

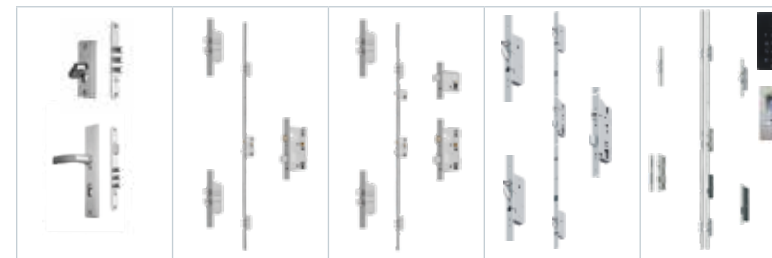

STANDARD CIEPLNY	OŚCIEŻNICA	dwa zamki 3-bolcowe	zamek listwowy ROTO QB	zamek listwowy ROTO QB z górnym zamkiem	zamek automatyczny FUHR	zamek elektromotoryczny ROTO ENEO CC z klawiaturą/czytnikiem
72 ARKTIC	met/drew	3579	3829	3929	-	7229
72 ARKTIC	aluminiowa	4179	4429	4529	5029	7829
90 PASSIVE	met/drew	-	4529	-	-	8179
90 PASSIVE	aluminiowa	-	4979	-	5459	8629

DOPLATY DO OPCJI NIESTANDARDOWYCH

DOPLATA	DOPLATA
inny kolor skrzydła i ościeżnicy	bez dopłaty
inny kolor skrzydła od zewnątrz i od wewnątrz	450
wszystkie kolory okleinowane	bez dopłaty

PRZYKŁADOWE CENY POPULARNYCH AKCESORIÓW

	KOLOR INOX	KOLOR CZARNY
klamka HAGA	180	220
wkładka Wilka (do drzwi Arctic i Passive)	155	275
pochwyty okrągły dł. 1500mm	520	725
osłonki na zawiasy	55	55

info

Ceny podane w tabelach dotyczą drzwi w rozmiarach standardowych "80", "80N", "90" i "90N". Zmiana rozmiarów na niestandardowe może wiązać się z dopłatą - tabela z dopłatami do rozmiarów nietypowych są dostępne na stronach 120-124.



Modele oznaczone w katalogu tą ikoną są dostępne w rozmiarach niestandardowych - szczegóły na stronie 118. Modele nieoznaczone tą ikoną są dostępne wyłącznie w rozmiarach standardowych "80", "80N", "90", "90N" oraz "100". Rozmiary standardowe zależą od wybranego standardu i są dostępne na stronie 119.

Kolekcja **Smooth** modele z lamelami



STRONA ZEWNĘTRZNA

Martom opracował autorską technologię drzwi z lamelami. Listwy lameli mają szerokość 2,5cm i grubość 1cm. Są wykonane z okleinowanej blachy identycznej jak skrzydło drzwiowe. Lamelle licują się z ramą skrzydła. Panel, na którym są zamontowane, może być wykonany w tym samym kolorze jak rama skrzydła lub innym.

STRONA WEWNĘTRZNA

Od strony wewnętrznej drzwi z lamelami zawsze są wykonane w wersji pełnej gładkiej.

Widok od zewnątrz



Widok od wewnątrz

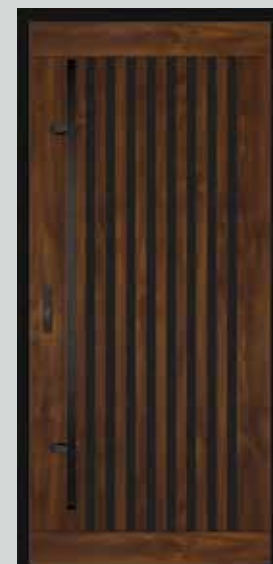

GV 111

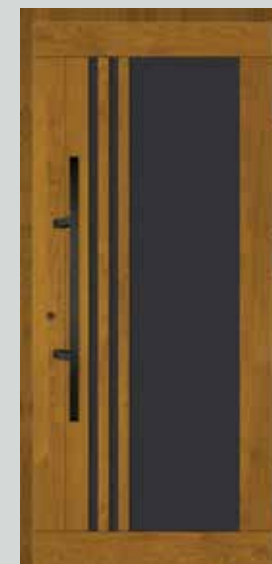

GV 115



GV 114



GV 116

Drzwi z kolekcji **Smooth** z lamelami

CENY DOTYCZĄ MODELU GV114, GV115, GV116 Z KOLEKCJI SMOOTH
DOPLATA DO MODELU GV111 - **200zł**

info

Podane w tabeli ceny są cenami netto i dotyczą standardowych rozwiązań oraz nie obejmują akcesoriów takich jak klamki, pochwyt, wkładki, itp.
Do cen należy doliczyć podatek VAT zgodnie z obowiązującym prawem.

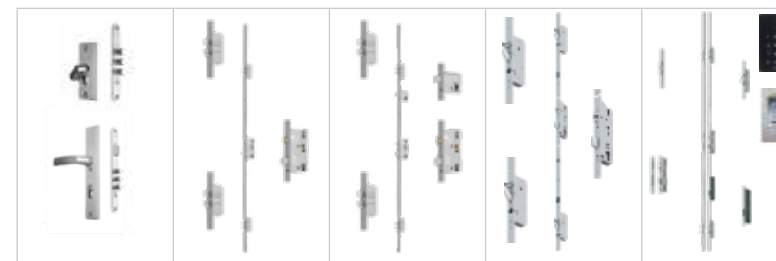

STANDARD CIEPLNY	OŚCIEŻNICA	dwa zamki 3-bolcowe	zamek listwowy ROTO QB	zamek listwowy ROTO QB z górnym zamkiem	zamek automatyczny FUHR	zamek elektromotoryczny ROTO ENEO CC z klawiaturą/czytnikiem
72 ARKTIC	met/drew	4579	4829	4929	-	8229
72 ARKTIC	aluminiowa	5179	5429	5529	6029	8829
90 PASSIVE	met/drew	-	5529	-	-	9179
90 PASSIVE	aluminiowa	-	5979	-	6459	9629

DOPLATY DO OPCJI NIESTANDARDOWYCH

DOPLATA	DOPLATA
inny kolor skrzydła i ościeżnicy	bez dopłaty
inny kolor skrzydła od zewnątrz i od wewnątrz	450
wszystkie kolory okleinowane	bez dopłaty

PRZYKŁADOWE CENY POPULARNYCH AKCESORIÓW

	KOLOR INOX	KOLOR CZARNY
klamka HAGA	180	220
wkładka Wilka (do drzwi Arctic i Passive)	155	275
pochwyt okrągły dł. 1500mm	520	725
osłonki na zawiasy	55	55

info

Ceny podane w tabelach dotyczą drzwi w rozmiarach standardowych "80", "80N", "90" i "90N". Zmiana rozmiarów na niestandardowe może wiązać się z dopłatą - tabela z dopłatami do rozmiarów nietypowych są dostępne na stronach 120-124.

NA WYMIAR

Modele oznaczone w katalogu tą ikoną są dostępne w rozmiarach niestandardowych - szczegóły na stronie 118.
Modele nieoznaczone tą ikoną są dostępne wyłącznie w rozmiarach standardowych "80", "80N", "90", "90N" oraz "100".
Rozmiary standardowe zależą od wybranego standardu i są dostępne na stronie 119.

kolekcja
FUTURE
NOWOCZESNOŚĆ W TRÓJWYMIARZE



Drzwi z kolekcji Future to propozycja dla architektury, w której design staje się wyrazistym elementem elewacji. Trójwymiarowe kompozycje, odważne podziały oraz nowatorskie rozwiązania pochwyków nadają drzwiom dynamiczny i niepowtarzalny charakter.

Modele powstają w oparciu o autorską technologię MARTOM, która umożliwia tworzenie wyjątkowych form i rozwiązań wzorniczych. Kolekcja została zaprojektowana z myślą o nowoczesnej i minimalistycznej architekturze. Doskonale sprawdzi się w projektach domów o prostych bryłach, z dużymi przeszkleniami, betonem architektonicznym, stalą czy nowoczesnymi okładzinami elewacyjnymi.

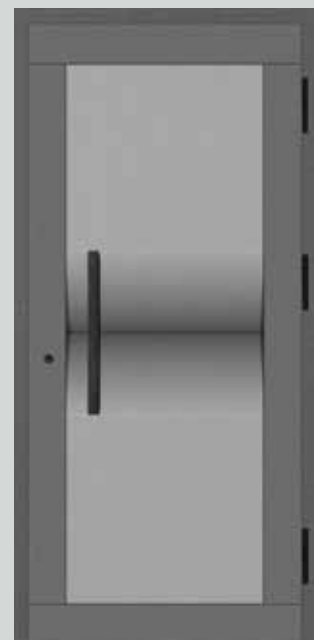
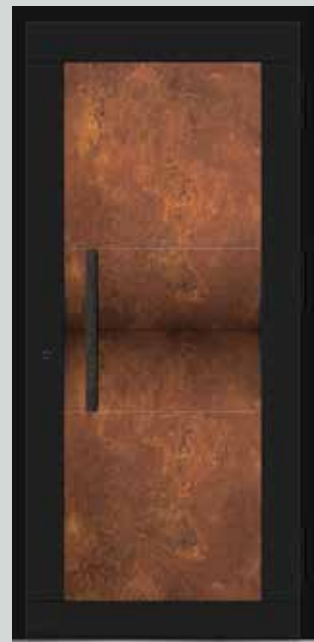

Widok od zewnątrz



Widok od wewnątrz



GV 110

STRONA ZEWNĘTRZNA

W skrzydle znajduje się podłużna szczelina, która tworzy ukryty pochwyt. Pozwala to osiągnąć bardzo nowoczesny i minimalistyczny efekt wzorniczy. Eliminuje się konieczność montowania takich elementów jak pochwyt czy klamki.

Połączenie poszczególnych elementów poszycia skrzydła jest idealnie zlicowane dzięki autorskiej technologii MARTOM

ZABAWA ŚWIATŁEM

Od wewnętrznej strony drzwi jest wąskie, podłużne przeszklenie. Od zewnątrz przeszklenie jest niewidoczne, gdyż zasłania je panel ukrytego pochwytu. Rozwiązanie to pozwala osiągnąć bardzo ciekawy efekt świetlny. Gdy na zewnątrz jest ciemno, a pomieszczenie jest oświetlone, szczelina ukrytego pochwytu przepuszcza światło w postaci pionowej poświaty. Pozwala to w niebanalny sposób oświetlić wejście do domu.

SPECJALNY MATERIAŁ

Element ukrytego pochwytu, który będzie chwytny ręką przy otwieraniu drzwi, musi być odporny na wycieranie. Jest on oklejony specjalną kleiną, która posiada dodatkową, bardzo trwałą powłokę. Dostępne są dwa kolory – czarny oraz w kolorze stali nierdzewnej.



Widok od zewnątrz



GV 106/70 [NA WYMIAR](#)

Widok od wewnątrz



GV 106/70 [NA WYMIAR](#)



GV 106/70 [NA WYMIAR](#)



GV 107/70 [NA WYMIAR](#)



GV 107/70 [NA WYMIAR](#)

Widok od zewnątrz



GV 108/71 NA WYMIAR

Widok od wewnątrz



STRONA ZEWNĘTRZNA

Powierzchnia przeszklenia jest cofnięta względem powierzchni skrzydła. W ten sposób powstaje ukryty pochwyt, który umożliwia otwarcie drzwi



GV 108/71 NA WYMIAR



GV 109/71 NA WYMIAR



GV 108/71 NA WYMIAR



GV 109/71 NA WYMIAR

Drzwi z kolekcji **FUTURE**

CENY DOTYCZĄ WSZYSTKICH MODELI Z KOLEKCJI FUTURE

info

Podane w tabeli ceny są cenami netto i dotyczą standardowych rozwiązań oraz nie obejmują akcesoriów takich jak klamki, pochwyt, wkładki, itp. Do cen należy doliczyć podatek VAT zgodnie z obowiązującym prawem.

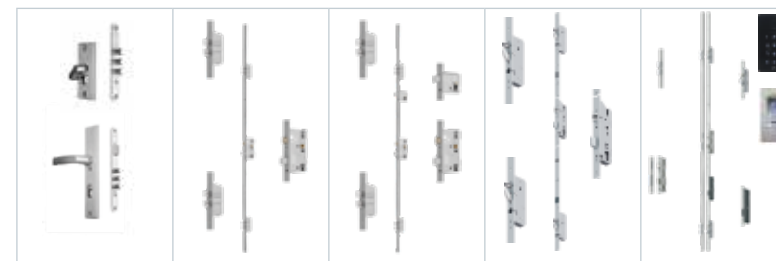

STANDARD CIEPLNY	OŚCIEŻNICA	dwa zamki 3-bolcowe	zamek listwowy ROTO QB	zamek listwowy ROTO QB z górnym zamkiem	zamek automatyczny FUHR	zamek elektromotoryczny ROTO ENO CC z klawiaturą/czytnikiem
72 ARKTIC	met/drew	5129	5379	5479	-	8779
72 ARKTIC	aluminiowa	5729	5979	6079	6579	9379
90 PASSIVE	met/drew	-	6079	-	-	9729
90 PASSIVE	aluminiowa	-	6529	-	7009	10179

DOPLĄTY DO OPCJI NIESTANDARDOWYCH

DOPLĄTA

przeszklenia standardowe: reflex brąz, mleczna, przezierna	bez dopłaty
przeszklenia za dopłatą: lustro weneckie, druk, reflex grafit, black	200
inny kolor skrzydła i ościeżnicy	bez dopłaty
inny kolor skrzydła od zewnątrz i od wewnątrz	450
wszystkie kolory okleinowane	bez dopłaty

PRZYKŁADOWE CENY POPULARNYCH AKCESORIÓW

KOLOR INOX

KOLOR CZARNY

rozeta + klamka HAGA	315	355
wkładka Wilka (do drzwi Arktic i Passive)	155	275
osłonki na zawiasy	55	55

info

Ceny podane w tabelach dotyczą drzwi w rozmiarach standardowych "80", "80N", "90" i "90N". Zmiana rozmiarów na niestandardowe może wiązać się z dopłatą - tabela z dopłatami do rozmiarów nietypowych są dostępne na stronach 120-124.

NA WYMIAR

Modele oznaczone w katalogu tą ikoną są dostępne w rozmiarach niestandardowych - szczegóły na stronie 118.

Modele nieoznaczone tą ikoną są dostępne wyłącznie w rozmiarach standardowych "80", "80N", "90", "90N" oraz "100". Rozmiary standardowe zależą od wybranego standardu i są dostępne na stronie 119.

kolekcja *Traditional*

Elegancja inspirowana tradycją

Drzwi z kolekcji Traditional łączą elegancję minionych epok z jakością współczesnych technologii. Symetryczne podziały, dekoracyjne tłoczenia oraz kunsztownie zdobione przeszklenia nadają im wyjątkowy, ponadczasowy charakter.

Modele dostępne są w wersji z przeszkleniem lub pełnej, z ramką przyszybową w kolorze skrzydła, co pozwala zachować spójną i wyrafinowaną estetykę.

Kolekcja Traditional doskonale odnajduje się w architekturze dworkowej, klasycznej, retro i vintage - wszędzie tam, gdzie liczy się detal, proporcja i styl inspirowany tradycją.

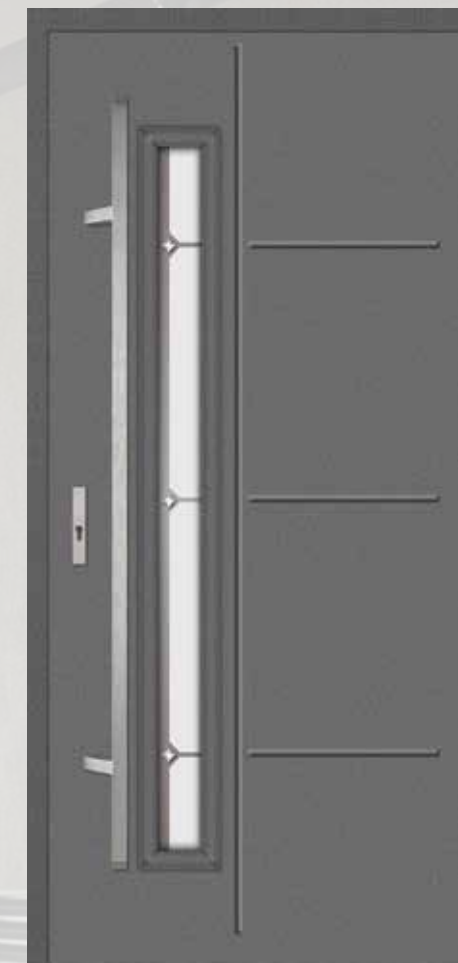



WK 44/41



WK 43/42



SK 44/41



EK 48/47

STRONA ZEWNĘTRZNA

Przeszklenie jest wykończone profilem okleinowanym identycznie jak skrzydło. Tradycyjne wzornictwo jest osiągnięte dzięki specjalnie wykonanym, dekoracyjnym tłoczeniom.



Reflex Brąz

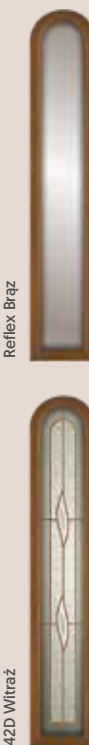

42D Witraż



42B Druk



Reflex Grafit



47B Druk



42C Druk



Lustro Weneckie



47E Druk



47A Druk



47D Druk



47F Druk



47G Druk



GK 01/3



AK 05/3



GK 06/3

Drzwi z kolekcji **Traditional** przeszklone

CENY DOTYCZĄ MODELI Z KOLEKCJI TRADITIONAL, KTÓRE POSIADAJĄ PRZESZKLENIE

info

Podane w tabeli ceny są cenami netto i dotyczą standardowych rozwiązań oraz nie obejmują akcesoriów takich jak klamki, pochwyty, wkładki, itp. Do cen należy doliczyć podatek VAT zgodnie z obowiązującym prawem.



STANDARD CIEPLNY	OŚCIEŻNICA	dwa zamki 3-bolcowe	zamek listwowy ROTO QB	zamek listwowy ROTO QB z górnym zamkiem	zamek automatyczny FUHR	zamek elektromotoryczny ROTO ENEO CC z klawiaturą/czytnikiem
55 OPTIMAL	stalowa	2509	2759	2859	-	-
55 NORDIC	met/drew	3009	3159	3259	-	-
72 ARKTIC	met/drew	3619	3869	3969	-	7269
72 ARKTIC	aluminiowa	4219	4469	4569	5069	7869
90 PASSIVE	met/drew	-	4669	-	-	8319
90 PASSIVE	aluminiowa	-	5119	-	5599	8769

DOPLĄTY DO OPCJI NIESTANDARDOWYCH

przeszklenia standardowe: reflex brąz, mleczna, przezierna	DOPLĄTA
przeszklenia za dopłatą: lustro weneckie, druk, reflex grafit, black	200
inny kolor skrzydła i ościeżnicy	bez dopłaty
wszystkie kolory okleinowane	bez dopłaty

PRZYKŁADOWE CENY POPULARNYCH AKCESORIÓW

	KOLOR INOX	KOLOR CZARNY
klamka HAGA	180	220
wkładka Wilka (do drzwi Arktic i Passive)	155	275
wkładka Wilka (do drzwi Optimal i Nordic)	115	215
pochwyty okrągły dł. 1500mm	520	725
osłonki na zawiasy	55	55

info

Ceny podane w tabelach dotyczą drzwi w rozmiarach standardowych "80", "80N", "90" i "90N". Zmiana rozmiarów na niestandardowe może wiązać się z dopłatą - tabela z dopłatami do rozmiarów nietypowych są dostępne na stronach 120-124.

NA WYMIAR

Modele oznaczone w katalogu tą ikoną są dostępne w rozmiarach niestandardowych - szczegóły na stronie 118. Modele nieoznaczone tą ikoną są dostępne wyłącznie w rozmiarach standardowych "80", "80N", "90", "90N" oraz "100". Rozmiary standardowe zależą od wybranego standardu i są dostępne na stronie 119.



E 00



S 00



W 00

Drzwi z kolekcji **Traditional** pełne

CENY DOTYCZĄ MODELI Z KOLEKCJI TRADITIONAL, KTÓRE NIE POSIADAJĄ PRZESZKLENIA

info

Podane w tabeli ceny są cenami netto i dotyczą standardowych rozwiązań oraz nie obejmują akcesoriów takich jak klamki, pochwyty, wkładki, itp. Do cen należy doliczyć podatek VAT zgodnie z obowiązującym prawem.



STANDARD CIEPLNY	OŚCIEŻNICA	dwa zamki 3-bolcowe	zamek listwowy ROTO QB	zamek listwowy ROTO QB z górnym zamkiem	zamek automatyczny FUHR	zamek elektromotoryczny ROTO ENEO CC z klawiaturą/czytnikiem
55 OPTIMAL	stalowa	1939	2189	2289	-	-
55 NORDIC	met/drew	2439	2589	2689	-	-
72 ARKTIC	met/drew	3049	3299	3399	-	6699
72 ARKTIC	aluminiowa	3649	3899	3999	4499	7299
90 PASSIVE	met/drew	-	4099	-	-	7749
90 PASSIVE	aluminiowa	-	4549	-	5029	8199

DOPLĄTY DO OPCJI NIESTANDARDOWYCH

inny kolor skrzydła i ościeżnicy	DOPLĄTA
inny kolor skrzydła od zewnątrz i od wewnątrz	450
wszystkie kolory okleinowane	bez dopłaty
kolory RAL lakierów o drobnej strukturze półmat	450
kolory lakierów strukturalnych metalicznych	650

PRZYKŁADOWE CENY POPULARNYCH AKCESORIÓW

	KOLOR INOX	KOLOR CZARNY
klamka HAGA	180	220
wkładka Wilka (do drzwi Arktic i Passive)	155	275
wkładka Wilka (do drzwi Optimal i Nordic)	115	215
pochwyty okrągły dł. 1500mm	520	725
osłonki na zawiasy	55	55

info

Ceny podane w tabelach dotyczą drzwi w rozmiarach standardowych "80", "80N", "90" i "90N". Zmiana rozmiarów na niestandardowe może wiązać się z dopłatą - tabela z dopłatami do rozmiarów nietypowych są dostępne na stronach 120-124.

NA WYMIAR

Modele oznaczone w katalogu tą ikoną są dostępne w rozmiarach niestandardowych - szczegóły na stronie 118. Modele nieoznaczone tą ikoną są dostępne wyłącznie w rozmiarach standardowych "80", "80N", "90", "90N" oraz "100". Rozmiary standardowe zależą od wybranego standardu i są dostępne na stronie 119.

Drzwi do mieszkań



Drzwi do mieszkań są przeważnie zlokalizowane w ogrzewanych klatkach schodowych. Z tego względu izolacja cieplna nie ma tak dużego znaczenia. Drzwi mieszkaniowe Martom mają bardzo dobry współczynnik przenikalności cieplnej na poziomie 1,2 - 1,3 W/m²K spełniają normy dla drzwi montowanych na zewnątrz, więc jako drzwi do mieszkań znakomicie i wystarczająco chronią przed utratą ciepła. W segmencie drzwi do mieszkań bardzo dużą popularnością cieszą się drzwi o podwyższonej odporności na włamanie, drzwi wyciszające oraz chroniące przed pożarem. W ofercie Martom można znaleźć drzwi o różnym stopniu zabezpieczeń. Bardzo dobrym rozwiązaniem jest również wybór opcji "trzy w jednym".

Ochrona przed włamaniem





KLASY ODPORNOŚCI NA WŁAMANIE WEDŁUG NORM EUROPEJSKICH



W potocznym języku występuje określenie „drzwi antywłamaniowe”. W praktyce drzwi antywłamaniowe nie istnieją, ponieważ wszystkie można sforsować. Pytanie dotyczy tego, jakich trzeba do tego użyć narzędzi, jak długo to potrwa oraz jaki będzie przy tym hałas. Klasy odporności na włamanie określa norma europejska PN-EN 1627:2012.

Zgodnie z nią, wysoce wykwalifikowany technik podejmuje próby sforsowania różnego rodzaju drzwi, stosując do tego określony zestaw narzędzi. Jeżeli drzwi wytrzymają atak przy użyciu danego zestawu narzędzi dłużej niż czas określony w normie, wówczas można je oznaczać daną klasą odporności RC. Założenia normy określa tabela poniżej.

KLASA DRZWI

STOSOWANE NARZĘDZIA PODCZAS WŁAMANIA	RC1	RC2	RC3	RC4
	<p>Bez użycia narzędzi:</p> <ul style="list-style-type: none"> - próba wyważenia barkiem lub kopnięciami, - próba podniesienia lub wyrwania zamka 	<p>Próba włamania przy użyciu prostych narzędzi, takich jak:</p> <ul style="list-style-type: none"> - wkrętak, - szczypce, - klin, - młotek 	<p>Próba włamania z użyciem takich narzędzi jak:</p> <ul style="list-style-type: none"> - stalowy łom, - dodatkowy wkrętak, - wbijaki, - mały młotek, - mechaniczna wiertarka 	<p>Narzędzia jak obok plus dodatkowo:</p> <ul style="list-style-type: none"> - ciężki młotek, - piła, - przecinak, - dłuto, - siekiera 
brak badań MINIMALNY CZAS OPORU	3 minuty	5 minuty	10 minuty	

WNIOSKI

Wnioski z powyższego zestawienia są takie, że nawet drzwi klasy RC1 i RC2 stanowią dużą zaporę dla przypadkowych i nieprzygotowanych włamywaczy. Większość z nich zostanie zniechęcona po pierwszych nieudanych próbach ich sforsowania. Drzwi klasy RC3 i RC4 są dla przypadkowych włamywaczy nie do przejścia, natomiast nawet dla

doświadczonych i bardzo dobrze przygotowanych stanowią barierę wymagającą użycia hałaśliwych narzędzi. Szczególnie w przypadku mieszkań w blokach, gdzie hałas z pewnością zwróci uwagę sąsiadów, jest to niezwykle skuteczna ochrona.

MARTOM MA W SWOJEJ STANDARDOWEJ OFERCIE DETALICZNEJ DRZWI W KLASIE RC2 I RC3

Ochrona przed hałasem

GŁOŚNOŚĆ DŹWIĘKU ODBIERANA PRZEZ LUDZKI MÓZG ZMIENIA SIĘ LOGARYTMICZNIE DO ZMIANY NATĘŻENIA DŹWIĘKU PODAWANEGO W DECYBELACH.

Głośność dźwięku odbierana przez mózg ludzki zmienia się logarytmicznie do zmiany decybeli. Oznacza to, że zmiana natężenia dźwięku o 6dB powoduje podwojenie efektu słyszalnego przez człowieka. Albo inaczej – wzrost natężenia dźwięku o 20dB zwiększa efekt słyszalny 10 razy, a wzrost o 40dB aż 100 razy.

POPRAWA WYCISZENIA DRZWI NAWET O 1DB ZNACZĄCO OBNIŻA EFEKT SŁYSZALNY PRZEZ CZŁOWIEKA I ISTOTNIE POPRAWIA KOMFORT AKUSTYCZNY.

Długotrwały hałas o głośności powyżej 35dB bardzo niekorzystnie wpływa na zdrowie ludzkie. Taki hałas wywołuje już rozmowa lub ruch uliczny o średnim natężeniu. Powoduje zmęczenie układu nerwowego, utrudnia zrozumiałość mowy, przeszkadza w wypoczynku i wywołuje stres. Może wywoływać nerwowość, a nawet agresję. W dłuższym okresie może się to przełożyć na poważniejsze problemy zdrowotne, np. zaburzenia układu krążenia. Normy dopuszczają w pomieszczeniach mieszkalnych takich jak sypialnie lub pokoje dziecięce średni hałas na poziomie 40dB w dzień i 30dB w nocy. Pełny komfort akustyczny jest w pomieszczeniach, w których hałas nie przekracza 20dB.

STANDARDOWE DRZWI MARTOM WYCISZAJĄ O OKOŁO 30DB. JEST TO WYSOKI STOPIEŃ TŁUMIENIA, KTÓRY W WIELU SYTUACJACH JEST W PEŁNI WYSTARCZAJĄCY.

Drzwi o wyciszeniu 42dB obniżają głośność dźwięków w stosunku do drzwi standardowych aż 4 razy, a drzwi 39dB ponad dwa razy.

Drzwi akustyczne Martom zawsze występują w pakiecie z podwyższoną klasą antywłamaniową i w niektórych przypadkach również z ochroną przeciwpożarową. Szczególnie dużym powodzeniem cieszą się drzwi RC3 42dB. Drzwi te są wyposażone w zamek listwowy Roto QB, który zapewnia wyjątkową szczelność, bezpieczeństwo oraz wygodę w użytkowaniu. Przede wszystkim są one wybierane przez Klientów mieszkających w budynkach wielorodzinnych i ceniących sobie ciszę i spokój. Oprócz wytłumienia hałasów docierających do mieszkania z klatki schodowej drzwi akustyczne chronią również prywatność mieszkańców.



Ochrona przed pożarem

DRZWI PRZECIWOPOŻAROWE SĄ KLASYFIKOWANE W ZALEŻNOŚCI OD TEGO, JAK DŁUGO WYTRZYMUJĄ DZIAŁANIE PŁOMIENI I ZACHOWUJĄ SZCZELNOŚĆ.

Drzwi oznaczone symbolem EI₂30 zachowują szczelność na działanie płomieni przez 30 minut. Oznaczenie Sa, Sm oznacza, że również przez 30 minut przepływ dymu przez połączenie skrzydła z ościeżnicą jest niewielki i bezpieczny dla człowieka. Trujący dym stanowi większe zagrożenie dla życia i zdrowia ludzi niż ogień, gdyż to on doprowadza do śmierci zanim temperatura wzrośnie do niebezpiecznych poziomów.



EI₂30

Drzwi oznaczone symbolem EI₂30 zachowują szczelność na działanie płomieni przez 30 minut.



Sa, Sm

Nawet w warunkach wysokich temperatur przepływ dymu przez połączenie skrzydła z ościeżnicą jest niewielki i bezpieczny dla człowieka.

POTRÓJNA OCHRONA

Drzwi przeciwpożarowe Martom zawsze występują w pakiecie z podwyższoną klasą antywłamaniową i akustyczną. W ofercie detalicznej występują 2 standardy drzwi ppoż: RC2 42dB EI₂30 SaSm oraz RC3 42dB EI₂30 Sa,Sm. Obserwujemy bardzo duży wzrost sprzedaży drzwi RC3 42dB EI₂30 Sa,Sm. Przede wszystkim są one wybierane przez świadomych Klientów mieszkających w budynkach wielorodzinnych na wyższych kondygnacjach.

Pomieszczenia na wyższych kondygnacjach w razie pożaru budynku mogą stać się śmiertelną pułapką. Opóźnienie dostępu ognia i trującego dymu o np. 30 minut może w wielu przypadkach być sprawą życia lub śmierci. Dlatego w nowych inwestycjach mieszkaniowych lub biurowych prawo wymusza stosowanie drzwi ppoż.

Drzwi Martom Defender z grupy RC3

OCHRONA MIESZKAŃ NA POZIOMIE PREMIUM PLUS



RC3

KLASA ANTYWŁAMANIOWOŚCI RC3

Drzwi klasy RC3 są dla przypadkowych włamywaczy nie do przejścia, natomiast nawet dla doświadczonych i bardzo dobrze przygotowanych, stanowią barierę wymagającą użycia hałaśliwych narzędzi. Szczególnie w przypadku mieszkańców w blokach, gdzie hałas z pewnością zwróci uwagę sąsiadów, jest to niezwykle skuteczna ochrona. Często podczas włamania atakowane są klamki i wkładki np. poprzez próby ich rozwiercenia. Z tego względu drzwi certyfikowane muszą posiadać odpowiednio zabezpieczone klamki i wkładki.



42 dB

POZIOM WYCISZENIA 42DB

Standardowe drzwi Martom wyciszają o około 28 - 30dB. Jest to wysoki stopień tłumienia, który w wielu sytuacjach jest wystarczający. Drzwi o wyciszeniu 42dB obniżają głośność dźwięków w stosunku do drzwi standardowych aż 4 razy!!!



EI₂30



Sa,Sm

OCHRONA PRZED OGNIEM I DYMEM PRZEZ 30 MINUT

Drzwi oznaczone symbolem EI₂30 zachowują szczelność na działanie płomieni przez 30 minut. Oznaczenie Sa, Sm oznacza, że również przez 30 minut przepływ dymu przez połączenie skrzydła z ościeżnicą jest niewielki i bezpieczny dla człowieka. Trujący dym stanowi większe zagrożenie dla życia i zdrowia ludzi niż ogień, gdyż to on doprowadza do śmierci zanim temperatura wzrośnie do niebezpiecznych poziomów.

BUDOWA DRZWI MARTOM DEFENDER Z GRUPY RC3

Zamek listwowy Roto QB renomowanego, niemieckiego koncernu Roto posiada znakomite właściwości antywłamaniowe dzięki zastosowaniu aż czterech zamków. Wraz z bolcami antywyważeniowymi, skrzydło ryglowane jest aż w trzynastu punktach.

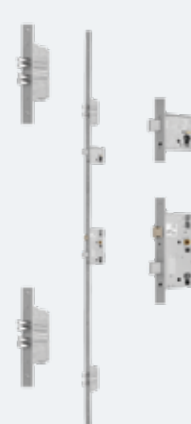

Budowa drzwi Defender z grupy RC3:

- zamek listwowy Roto QB
- ościeżnica z blachy stalowej okleinowanej o grubości 1,2 mm
- ramiak drewniany wzmacniający skrzydło po całym obwodzie
- 3 wzmocnione zawiasy o średnicy 18 mm
- 3 bolce antywyważeniowe
- próg ze stali nierdzewnej
- wypełnienie skrzydła zależne od zakresu zabezpieczenia

Dodatkowo drzwi przeciwpożarowe posiadają:

- specjalną uszczelkę pęczniącą przy wzroście temperatury
- samozamykacz w formie zawiasu sprężynowego



RC3 31dB



Wypełnienie skrzydła pianą PUR wysokiej gęstości



RC3 42dB



Wypełnienie skrzydła specjalnym wkładem akustycznym Defender 42dB



RC3 42dB EI₂30 Sa,Sm

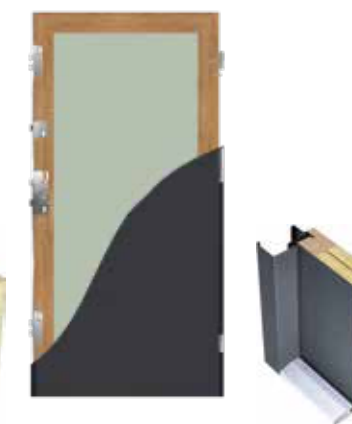

Wypełnienie skrzydła specjalnym wkładem Defender z niepalnej wełny mineralnej z przekładkami akustycznymi

Drzwi Martom Defender z grupy RC2

DOBRA OCHRONA W EKONOMICZNEJ CENIE



KLASA ANTYWŁAMANIOWOŚCI RC2

RC2

Drzwi klasy RC2 stanowią dużą zaporę dla przypadkowych i nieprzygotowanych włamywaczy. Większość z nich zostanie zniechęcona po pierwszych nieudanych próbach ich sforsowania. Często podczas włamania atakowane są klamki i wkładki np. poprzez próby ich rozwiercenia. Z tego względu drzwi certyfikowane muszą posiadać odpowiednio zabezpieczone klamki i wkładki.



POZIOM WYCISZENIA 42dB

42 dB

Standardowe drzwi Martom wyciszają o około 28 - 30dB. Jest to wysoki stopień tłumienia, który w wielu sytuacjach jest wystarczający. Drzwi o wyciszeniu 42dB obniżają głośność dźwięków w stosunku do drzwi standardowych aż 4 razy !!! Drzwi o wyciszeniu 39dB ponad 2 razy.



OCHRONA PRZED OGNIEM I DYMEM PRZEZ 30 MINUT

EI₂30 Sa,Sm

Drzwi oznaczone symbolem EI₂30 zachowują szczelność na działanie płomieni przez 30 minut. Oznaczenie Sa, Sm oznacza, że również przez 30 minut przepływ dymu przez połączenie skrzydła z ościeżnicą jest niewielki i bezpieczny dla człowieka. Trujący dym stanowi większe zagrożenie dla życia i zdrowia ludzi niż ogień, gdyż to on doprowadza do śmierci zanim temperatura wzrośnie do niebezpiecznych poziomów.

BUDOWA DRZWI MARTOM DEFENDER Z GRUPY RC2

Dwa zamki z bolcami o średnicy 12 mm. Zamek górny posiada 3 bolce, a zamek główny 4 bolce.



Budowa drzwi Defender z grupy RC2:

- dwa zamki wielobolcowe
- ościeżnica z blachy stalowej okleinowanej o grubości 1,2 mm
- ramiak drewniany wzmacniający skrzydło po całym obwodzie
- 3 wzmocnione zawiasy o średnicy 18 mm
- 3 bolce antywyważeniowe
- próg ze stali nierdzewnej
- wypełnienie skrzydła zależne od zakresu zabezpieczenia

Dodatkowo drzwi przeciwpożarowe posiadają:

- specjalną uszczelkę pęczniącą przy wzroście temperatury
- samozamykacz w formie zawiasu sprężynowego

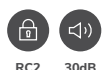

RC2 30dB



Wypełnienie skrzydła spienionym EPS



RC2 39dB RC2 42dB



Wypełnienie skrzydła specjalnym wkładem akustycznym Defender 39dB wkładem akustycznym Defender 42dB

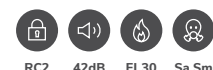

RC2 42dB EI₂30 Sa,Sm



Wypełnienie skrzydła specjalnym wkładem Defender z niepalnej wełny mineralnej z przekładkami akustycznymi

Standardowe drzwi do mieszkań w znakomitej cenie

Solidna budowa sprawia, że drzwi Defender stanowią bardzo skuteczną barierę dla prób sforsowania ich bez użycia narzędzi. Praktycznie niemożliwe jest wyważenie ich barkiem lub kopnięciami. Pod względem ochrony i trwałości drzwi Defender przewyższają wiele standardowych rozwiązań dedykowanych do mieszkań. Drzwi Defender wyciszają o około 28 dB. Jest to wysoki stopień tłumienia, który w wielu sytuacjach jest w pełni wystarczający.

zamek dodatkowy 3-bolcowy (średnica bolców 12 mm)

zamek główny 3-bolcowy (średnica bolców 12 mm)

Budowa drzwi:

- skrzydło z blachy stalowej okleinowanej
- ościeżnica z blachy stalowej o grubości 1,2 mm
- drewniane wzmocnienia okuć
- wypełnienie polistyrenem spienionym EPS
- 3 wzmocnione zawiasy o średnicy 18 mm
- 3 bolce antywyważeniowe
- próg nierdzewny

DEFENDER 28 dB

CENA DRZWI DO MIESZKAŃ

Drzwi antywłamaniowe, które mają deklarowaną klasę RC2 lub RC3 muszą być wyposażone we wkładkę i klamkę antywłamaniową. Drzwi, które nie muszą posiadać klasy antywłamaniowej, np. drzwi tylko akustyczne, mogą być wyposażone w standardowe akcesoria. Dlatego porównując ceny drzwi antywłamaniowych należy zwrócić uwagę na różnicę cen akcesoriów. Przykładowo cena drzwi Defender RC3 42dB i Defender 42dB bez akcesoriów jest taka sama, gdyż ich budowa niczym się nie różni. Różnica cenowa pojawia się dopiero przy wyborze akcesoriów.

GRUPA PRODUKTOWA	RODZAJ ZAMKA	WYPEŁNIENIE SKRZYDŁA	DEKLAROWANE PARAMETRY	DRZWI PEŁNE GŁADKIE	DRZWI PEŁNE TŁOCZONE BEZ APLIKACJI	DRZWI Z APLIKACJĄ W KOLORZE STALI INOX	DRZWI Z APLIKACJĄ W KOLORZE CZARNYM	DOPŁATA DO KLAMKI I WKŁADKI
Defender standardowy	Dwa zamki 3-bolcowe	styropian bez ramiaka	28 dB	1739	1939	2089	2139	+295
		styropian+ramiak	30 dB	1958	2009	2129	2179	+295
		skrzydła	RC2 30 dB	1958	2009	2129	2179	+400
		wkład akustyczny 39dB	39 dB	2049	2119	2239	2289	+295
		wkład akustyczny 42dB	RC2 39 dB	2049	2119	2239	2289	+400
		wkład akustyczny 42dB	42 dB	2119	2189	2309	2359	+295
Grupa Defender RC2	Dwa zamki: główny 4-bolcowy górny 3-bolcowy	wkład przeciwpożarowy	RC2 42 dB EI30	2529	2579	2729	2779	+400
		piana PUR	RC3 31 dB	2209	2249	2369	2419	+400
		wkład akustyczny 42dB	42 dB	2269	2339	2489	2539	+295
		wkład akustyczny 42dB	RC3 42 dB	2269	2339	2489	2539	+400
		wkład przeciwpożarowy	RC3 42 dB EI30	2649	2729	2849	2899	+400
		Grupa Defender RC3	Zamek listwowy 4-punktowy ROTO QB					

CENY NAJTAŃSZYCH AKCESORIÓW DO DRZWI ANTYWŁAMANIOWYCH	KOLOR INOX	KOLOR CZARNY
wkładka antywłamaniowa 6.2.C	195	295
klamka Solid	205	275
RAZEM	400	570

CENY NAJTAŃSZYCH AKCESORIÓW STANDARDOWYCH	KOLOR INOX	KOLOR CZARNY
wkładka standardowa	115	215
klamka Haga	180	220
RAZEM	295	435

WIZJERY	DOPŁATA
wizjer standardowy srebrny/złoty/czarny	35/35/55
wizjer premium Cyklop srebrny/czarny	90/110

* do drzwi przeciwpożarowych może być zastosowany tylko wizjer Cyklop

DOPLATY DO OPCJI NIESTANDARDOWYCH	DOPŁATA
inny kolor skrzydła i ościeżnicy	bez dopłaty
inny kolor skrzydła od zewnątrz i od wewnątrz	450



G 00



A 00



B 00



D 00



I 00



W 00



E 00

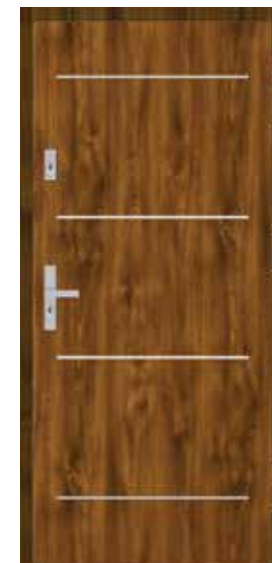

G 41



G 04



A 04



U 670



Q 669



Y 673



M 00



C 00



S 00



G 24

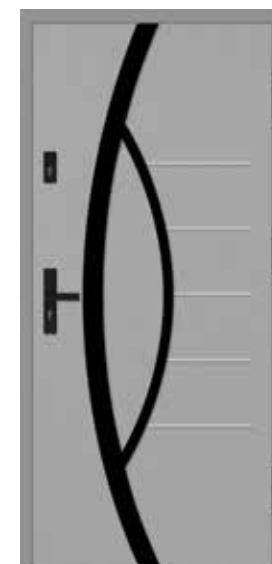

F 15



B 24



H 00

Dostępne modele

Drzwi dwuskrzydłowe

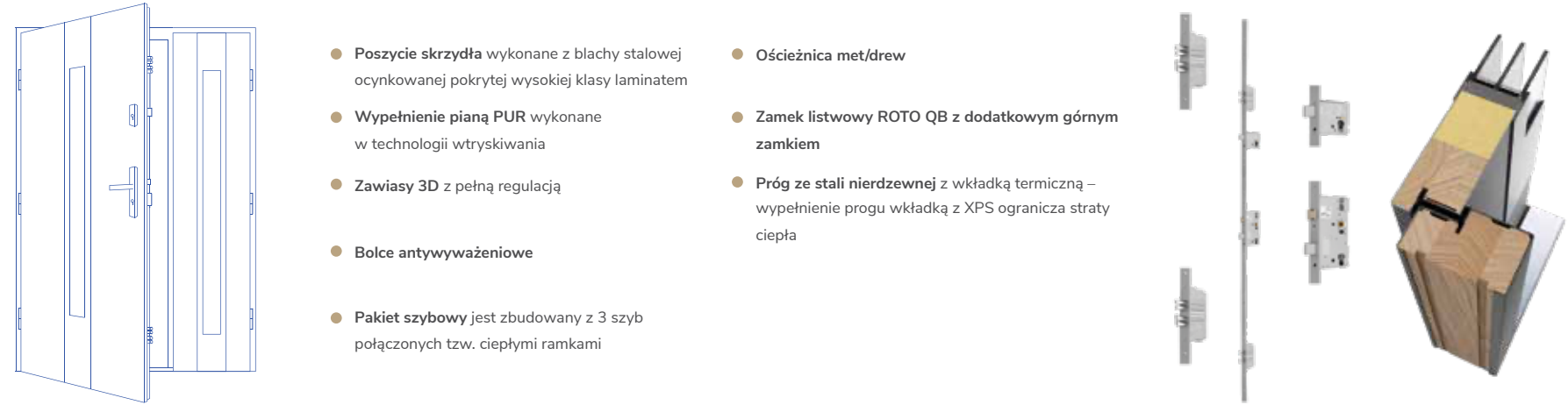

- **Poszycie skrzydła** wykonane z blachy stalowej ocynkowanej pokrytej wysokiej klasy laminatem
- **Wypełnienie pianą PUR** wykonane w technologii wtryskiwania
- **Zawiasy 3D** z pełną regulacją
- **Bolce antywyważeniowe**
- **Pakiet szybowy** jest zbudowany z 3 szyb połączonych tzw. ciepłymi ramkami
- **Ościeżnica met/drew**
- **Zamek listwowy ROTO QB** z dodatkowym górnym zamkiem
- **Próg ze stali nierdzewnej** z wkładką termiczną – wypełnienie progu wkładką z XPS ogranicza straty ciepła

Wszystkie wzory modeli dostępnych z kolekcji **Modern, Traditional** oraz większość modeli z kolekcji **No Glass** są dostępne w wersji dwuskrzydłowej z nieprzeszklonym skrzydłem biernym.

Dostępne wersje z obydwooma skrzydłami przeszklonymi są zaprezentowane w konfiguratorze.

CENY

DS0 MODELE DWUSKRZYDŁOWE NIEPRZESZKLONE	4249
DS1 MODELE DWUSKRZYDŁOWE Z PRZESZKLONYM SKRZYDŁEM CZYNNYM	5199
DS2 MODELE DWUSKRZYDŁOWE Z OBYDWOMA SKRZYDŁAMI PRZESZKLONYMI	5899



Drzwi do pomieszczeń gospodarczych

42

Drzwi o grubości 42 mm przeznaczone do instalowania w budownictwie mieszkaniowym i użyteczności publicznej.

WYPOSAŻENIE STANDARDOWE

- skrzydło drzwi
- ościeżnica wraz z uszczelką
- komplet zamków
- 3 stałe bolce antywyważeniowe
- 3 zawiasy czopowo-wkręcane
- regulacja zamka
- próg nierdzewny

CENY

drzwi pełne	1599
drzwi przeszklone	1839

Możliwość zamówienia drzwi 42 z jednym zamkiem (w tej samej cenie)

27 dB Ud od 1,7 pełne Ud od 1,9 przeszklone CE UE



info Drzwi techniczne 42 dostępne w pełnej kolorystyce.

42 UNI

Drzwi techniczne o grubości 42 mm przeznaczone do instalowania w budownictwie mieszkaniowym, pomieszczeniach gospodarczych, technicznych, garażach, piwnicach itp.

WYPOSAŻENIE STANDARDOWE

Skrzydło drzwiowe z blachy stalowej ocynkowanej pokrytej laminatem PCV lub lakierowanej, wypełnienie ekologiczną płytą z polistyrenu spienionego EPS o bardzo dobrych parametrach izolacyjno-akustycznych, zamek główny wpuszczany, 3 zawiasy pojedyncze.

Ościeżnica z blachy stalowej ocynkowanej pokrytej laminatem PCV z uszczelką lub ocynkowanej bez uszczelki.

CENY

	70/80/90		100	
	pełne	przeszklone	pełne	przeszklone
drzwi laminowane	1340	1640	1420	1720
drzwi ocynk	1160	-	1190	-

info Drzwi techniczne 42 UNI sprzedawane są w zestawie: skrzydło + ościeżnica + próg.

CENY WKŁADEK DEDYKOWANYCH DO DRZWI 42 I 42 UNI

wkładki do drzwi 42 i 42 UNI	
wkładki do drzwi z dwoma zamkami	70
wkładka do drzwi z jednym zamkiem	40

KLAMKA PLASTIKOWA



Przykładowe klamki do drzwi 42 i 42 UNI. Sprawdź w konfiguratorze inne kombinacje klamek.

KOLORY I ROZMIARY

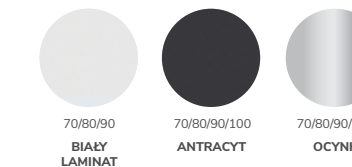

Drzwi aluminiowe przeciwpożarowe

MARTOM ma przyjemność zaprezentować nowość w swojej ofercie – drzwi aluminiowe przeciwpożarowe w systemie ALUPROF MB-78EI w dwóch konstrukcjach – z progiem oraz w wersji bezprogowej. W ofercie MARTOM dostępne są drzwi jedno- lub dwuskrzydłowe o odporności ogniowej EI30 oraz EI60.

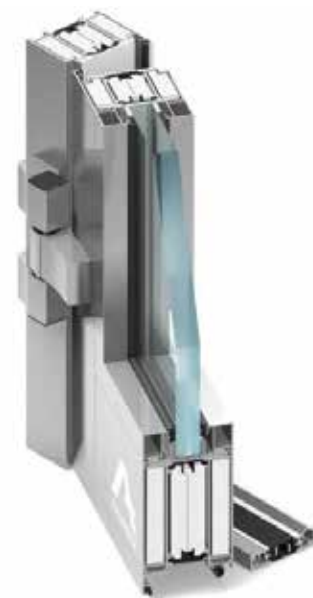

SYSTEM ALUMINIOWY ALUPROF MB-78EI

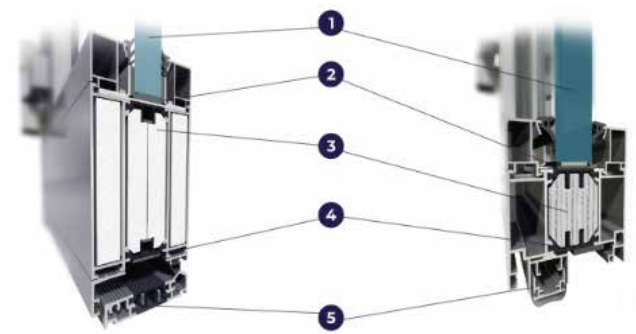

Wersja z progiem

Wersja bezprogowa
(z progiem opadającym)

1. Szkło ogniodopusne pojedyncze lub zespolone o grubości od 8 do 49mm.
2. Klamry stalowe oraz taśmy pęczniące
3. Wypełnienie ogniochronne typu GKF lub CI
4. Profilowana przekładka termiczna
5. Różne rozwiązania progowe

PARAMETRY TECHNICZNE



EI 30



EI 60

Klasyfikacja w zakresie odporności ogniowej i dymoszczelności oraz samoczynnego zamykania zgodnie z PN-EN 13501-2:2016-07

DANE TECHNICZNE		
GŁĘBOKOŚĆ OŚCIEŻNICY	78mm	
GŁĘBOKOŚĆ SKRZYDŁA	78mm	
GRUBOŚĆ WYPEŁNIENIA	8 - 49mm	
WYMIARY	DRZWI JEDNOSKRZYDŁOWE	DRZWI DWUSKRZYDŁOWE
MAKSYMALNA SZEROKOŚĆ	do 1200mm	do 2400mm
MAKSYMALNA WYSOKOŚĆ	do 2500mm	do 2500mm

PARAMETRY TECHNICZNE	
ODPORNOŚĆ OGNIOWA	EI 30, EI 60
DYMOSZCZELNOŚĆ	Sa, S200
WODOSZCZELNOŚĆ	5A
PRZEPUSZCZALNOŚĆ POWIETRZA	2
IZOLACYJNOŚĆ TERMICZNA	Uf od 1,6 W/(m2K)
IZOLACYJNOŚĆ AKUSTYCZNA	Rw od 41dB
KOLORYSTYKA	
PODSTAWOWA KOLORYSTYKA	RAL: 7016, 7021, 7024, 7035, 7043, 8019, 9005, 9006, 9007, 9016, B703
OPCJONALNA KOLORYSTYKA	RAL: pozostałe kolory

Dostępne modele



MODEL ALU 01

MODEL ALU 02

MODEL ALU 03

MODEL ALU 04

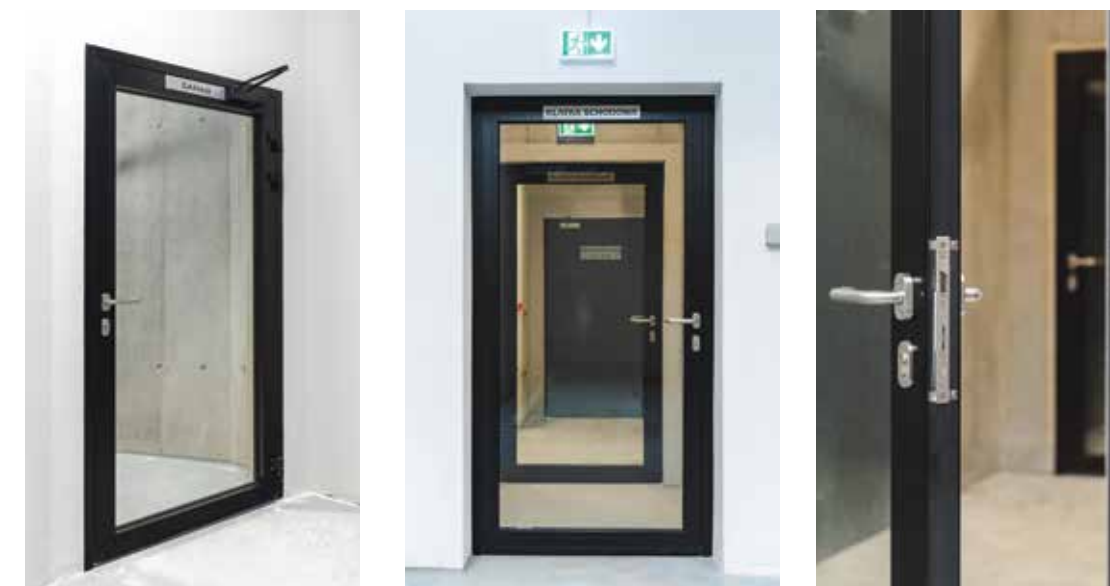

WYPOSAŻENIE DRZWI ALUMINIOWYCH

- System ALUPROF MB78-EI
- Kolorystyka RALawiasy nawierzchniowe dwu- lub trzyskrzydłowe (w kolorze RAL)
- Zamki standardowe, 1-punktowe, antypaniczne
- Klamka ECO SCHULTE w kolorze inox
- Próg standardowy aluminiowy, próg opadający (listwa dymoszczelna)
- Samozamykacze ramieniowe GEZE TS2000NV lub GEZE TS4000
- Przeszklenie pojedyncze o gr. 15mm (EI30) lub gr. 25mm (EI60) lub zespolone jednokomorowe
- Panel pełny spełniający wymogi ogniodopusne EI30 lub EI60



Martom może realizować drzwi o odporności ogniowej EI30 oraz EI60. Dostępna jest szeroka gama zamków, przeszkleń, zawiasów, samozamykaczy i innych elementów stosowanych w systemach ALUPROF.

Zapytania o wycenę należy kierować mailowo na adres:

alu@drzwimartom.pl.

Drzwi na wymiar - pułapki, których można uniknąć

Firmy drzwiowe w różny sposób dostosowują wzornictwo drzwi do większych lub mniejszych wymiarów. Nie zawsze zmieniają proporcje przeszkleń i tłoczeń. Prawie żadna firma nie zmienia położenia i długości pochwytów. Czasami model po zmianie rozmiarów może wyglądać zupełnie inaczej niż ten o standardowych wymiarach na zdjęciu w katalogu. Może to być źródłem rozczarowania i frustracji.

CO WYRÓŻNIA DRZWI MARTOM ROBIONE „NA WYMIAR”

- ✓ wszystkie tłoczenia będą się zmieniać proporcjonalnie wraz ze zmianą rozmiarów drzwi
- ✓ położenie przeszkleń i aplikacji dekoracyjnych będzie się zmieniać proporcjonalnie do rozmiarów drzwi
- ✓ wraz ze wzrostem wysokości drzwi będzie się zmieniać wysokość przeszkleń (co 10 cm)
- ✓ wraz ze zmianą wysokości drzwi będą się zmieniać długości pochwytów (co 10 cm) oraz ich położenie (proporcjonalnie co 1 cm)

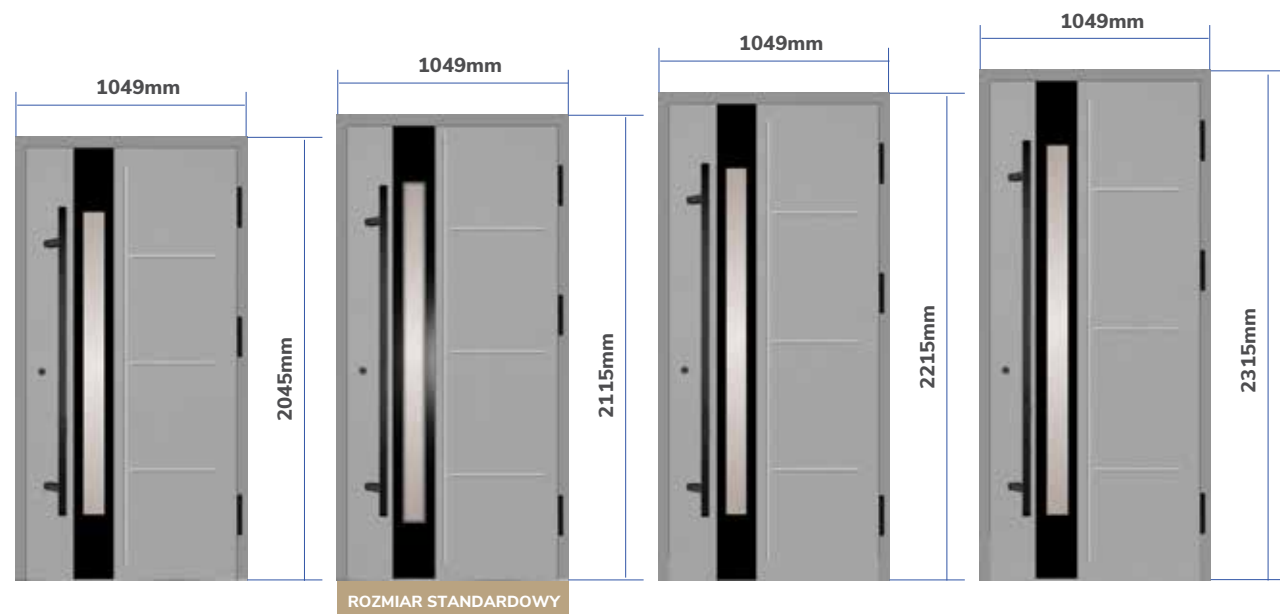

Z tego względu Martom zadbał o to, żeby zmiana wymiarów nie psuła efektu wzorniczego naszych drzwi. Zobaczcie, co się będzie działo, wraz ze zmianą wymiarów drzwi Martom.

Standardowe wymiary drzwi

WYMIARY DRZWI Z OŚCIEŻNICAMI SYMETRYCZNYMI

	ROZMIAR DRZWI	OŚCIEŻNICA		PRZEJŚCIE		SKRZYDŁO	
		WYSOKOŚĆ H _{cl}	SZEROKOŚĆ S _{cl}	wysokość H _p	SZEROKOŚĆ S _p	wysokość H _s	SZEROKOŚĆ S _s
PASSIVE OŚCIEŻNICA METALOWA	80N	2066	901	1975	761	2021	840
	80	2096	941	2005	801	2051	880
	90N	2066	1001	1975	861	2021	940
	90	2096	1041	2005	901	2051	980
PASSIVE OŚCIEŻNICA ALUMINIOWA	100	2096	1141	2005	1001	2051	1080
	80N	2085	939	1975	761	2021	840
	80	2115	979	2005	801	2051	880
	90N	2085	1039	1975	861	2021	940
ARKTIC NORDIC OŚCIEŻNICA METALOWA	90	2115	1079	2005	901	2051	980
	100	2115	1179	2005	1001	2051	1080
	80N	2066	871	1992	761	2021	810
	80	2096	911	2022	801	2051	850
ARKTIC OŚCIEŻNICA ALUMINIOWA	90N	2066	971	1992	861	2021	910
	90	2096	1011	2022	901	2051	950
	100	2096	1111	2022	1001	2051	1050
	80N	2085	909	1992	761	2021	810
OPTIMAL DEFENDER OŚCIEŻNICA STALOWA ASYMETRYCZNA	80	2115	949	2022	801	2051	850
	90N	2085	1009	1992	861	2021	910
	90	2115	1049	2022	901	2051	950
	100	2115	1149	2022	1001	2051	1050
DWUSKRZYDŁOWE	80N	2056	886	1980	776	2015	825
	80	2078	911	2002	801	2037	850
	90N	2056	986	1980	876	2015	925
	90	2078	1011	2002	901	2037	950
42 OŚCIEŻNICA STALOWA ASYMETRYCZNA	100	2078	1111	2002	1001	2037	1050
	110 (80+30)	2075	1213	2000	1103	2037	1150
	120 (90+30)	2075	1313	2000	1203	2037	1250
	130 (80+50)	2075	1413	2000	1303	2037	1350
42 UNI OŚCIEŻNICA STALOWA ASYMETRYCZNA	140 (90+50)	2075	1513	2000	1403	2037	1450

WYMIARY DRZWI Z OŚCIEŻNICAMI ASYMETRYCZNYMI I NAROŻNYMI

	ROZMIAR DRZWI	OŚCIEŻNICA (STRONA WYŻSZA)		OŚCIEŻNICA (STRONA NIŻSZA)		PRZEJŚCIE		SKRZYDŁO	
		WYSOKOŚĆ H _{cl}	SZEROKOŚĆ S _{cl}	WYSOKOŚĆ H _{c2}	SZEROKOŚĆ S _{c2}	WYSOKOŚĆ H _p	SZEROKOŚĆ S _p	WYSOKOŚĆ H _s	SZEROKOŚĆ S _s
OPTIMAL DEFENDER OŚCIEŻNICA STALOWA ASYMETRYCZNA	80N	2056	886	2036	846	1980	776	2015	825
	80	2078	911	2058	871	2002	801	2037	850
	90N	2056	986	2036	946	1980	876	2015	925
	90	2078	1011	2058	971	2002	901	2037	950
OPTIMAL DEFENDER OŚCIEŻNICA STALOWA NAROŻNA	100	2078	1111	2058	1071	2002	1001	2037	1050
	80N	2056	886	2017	808	1980	776	2015	825
	80	2078	911	2039	833	2002	801	2037	850
	90N	2056	986	2017	908	1980	876	2015	925
42 OŚCIEŻNICA STALOWA ASYMETRYCZNA	90	2078	1011	2039	933	2002	901	2037	950
	100	2078	1111	2039	1033	2002	1001	2037	1050
	80N	2056	886	2036	846	1980	776	2015	825
	80	2078	911	2058	871	2002	801	2037	850
42 OŚCIEŻNICA STALOWA NAROŻNA	90N	2056	986	2036	946	1980	876	2015	925
	90	2078	1011	2058	971	2002	901	2037	950
	100	2078	1111	2058	1071	2002	1001	2037	1050
	70	2078	811	2058	771	2002	701	2037	750
42 UNI OŚCIEŻNICA STALOWA ASYMETRYCZNA	80N	2056	886	2036	846	1980	776	2015	825
	80	2078	911	2058	871	2002	801	2037	850
	90N	2056	986	2036	946	1980	876	2015	925
	90	2078	1011	2058	971	2002	901	2037	950
42 UNI OŚCIEŻNICA STALOWA NAROŻNA	100	2078	1111	2058	1071	2002	1001	2037	1050
	70	2078	811	2039	733	2002	701	2037	750
	80N	2056	886	2017	808	1980	776	2015	825
	80	2078	911	2039	833	2002	801	2037	850
42 UNI OŚCIEŻNICA STALOWA NAROŻNA	90N	2056	986	2017	908	1980	876	2015	925
	90	2078	1011	2039	933	2002	901	2037	950
	100	2078	1111	2039	1033	2002	1001	2037	1050

W celu uniknięcia przykrych niespodzianek warto zadać firmie oferującej drzwi kilka pytań:

- Jak zmieniają się tłoczenia wraz ze wzrostem wysokości i szerokości?
- Czy rozmiar i położenie szyby i aplikacji zmienia się proporcjonalnie do gabarytów drzwi?
- Czy położenie i długość pochwytu zmienia się proporcjonalnie do wysokości drzwi?

MOŻLIWOŚĆ SKRÓTU DRZWI

Istnieje możliwość skrótu drzwi w standardach Optimal oraz Defender.

- Drzwi Optimal i Defender z zamkiem listwowym mogą być skracane do 90mm. Klamka pozostaje na standardowej wysokości 102cm od dolnej krawędzi skrzydła.
- Drzwi Optimal Standard (z dwoma zamkami) oraz grupa Defender RC2 mogą być skracane do 150mm. UWAGA: następuje obniżenie klamki o wartość skrótu.

DOPLĄTY DO SKRÓTU

- 125 zł - gdy aplikacja/ramka nie dochodzi do dolnej krawędzi skrzydła
- 215 zł - gdy aplikacja/ramka dochodzi do dolnej krawędzi skrzydła

Po skrócie skrzydła montowany jest ceownik maskujący w kolorze skrzydła.

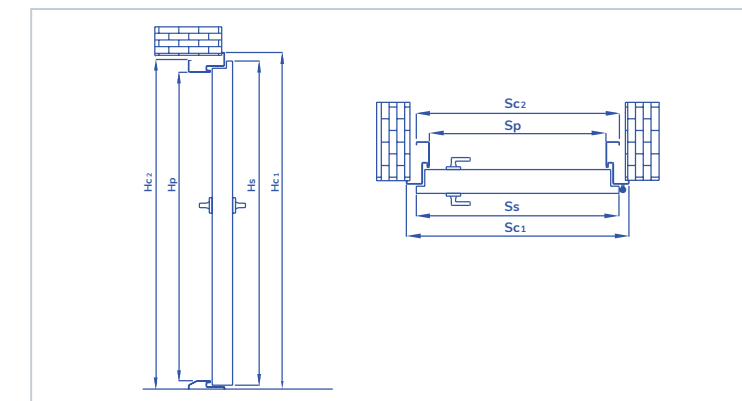
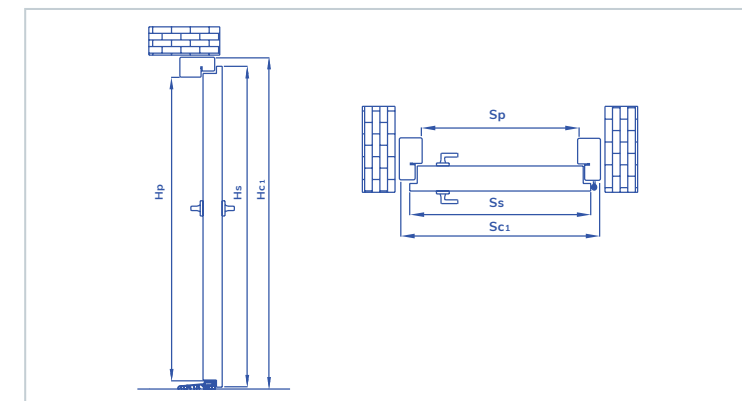

Luzy montażowe powinny być dobrane zgodnie ze sztuką budowlaną uwzględniając sposób montażu, rodzaj ścian oraz warunki na budowie.

**DOSTĘPNE TYLKO
W OFERCIE MARTOM !!!**

ARKTIC ALU

ZAMEK LISTWOWY ROTO QB (3 ZAMKI)
 ZAMEK LISTWOWY ROTO QB (4 ZAMKI)
 ZAMEK AUTOMATYCZNY FUHR
 ZAMEK ELEKTROMOTORYCZNY ENEO

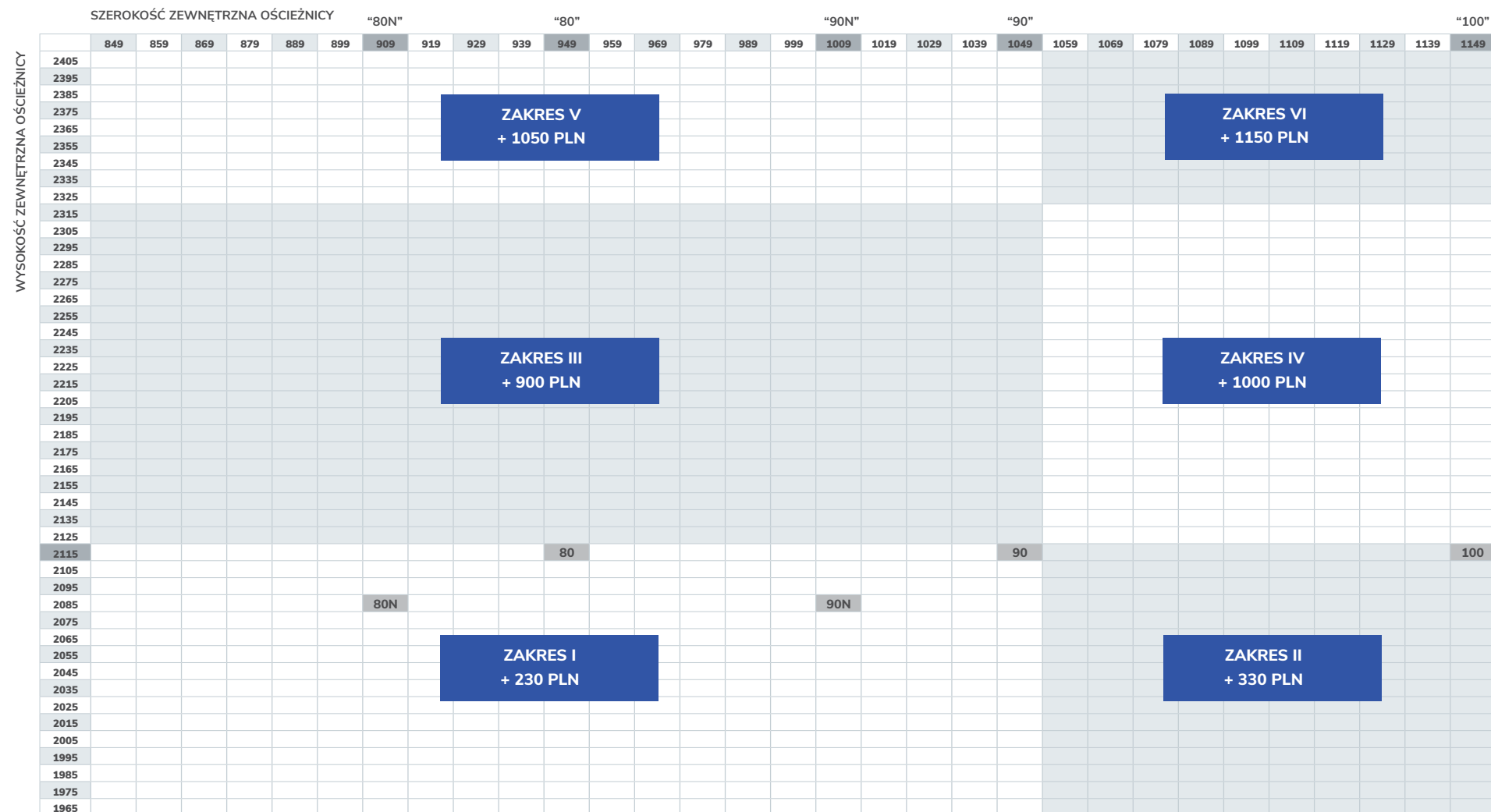
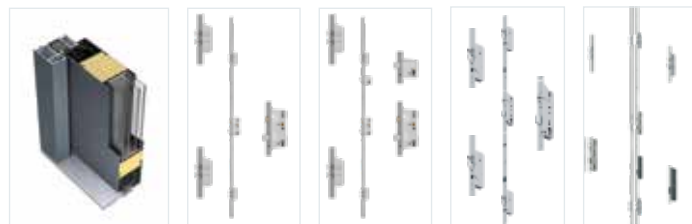

Rozmiary 80, 80N, 90, 90N - dostępne w cenie standardowej. Rozmiar 100 - dopłata 215zł.



Niektóre modele drzwi, ze względów technologicznych, mogą mieć ograniczone zakresy rozmiarowe. Sprawdź rozmiary dla poszczególnych modeli w konfiguratorze.

ARKTIC ALU

DWA ZAMKI STANDARDOWE 3-BOLCOWE

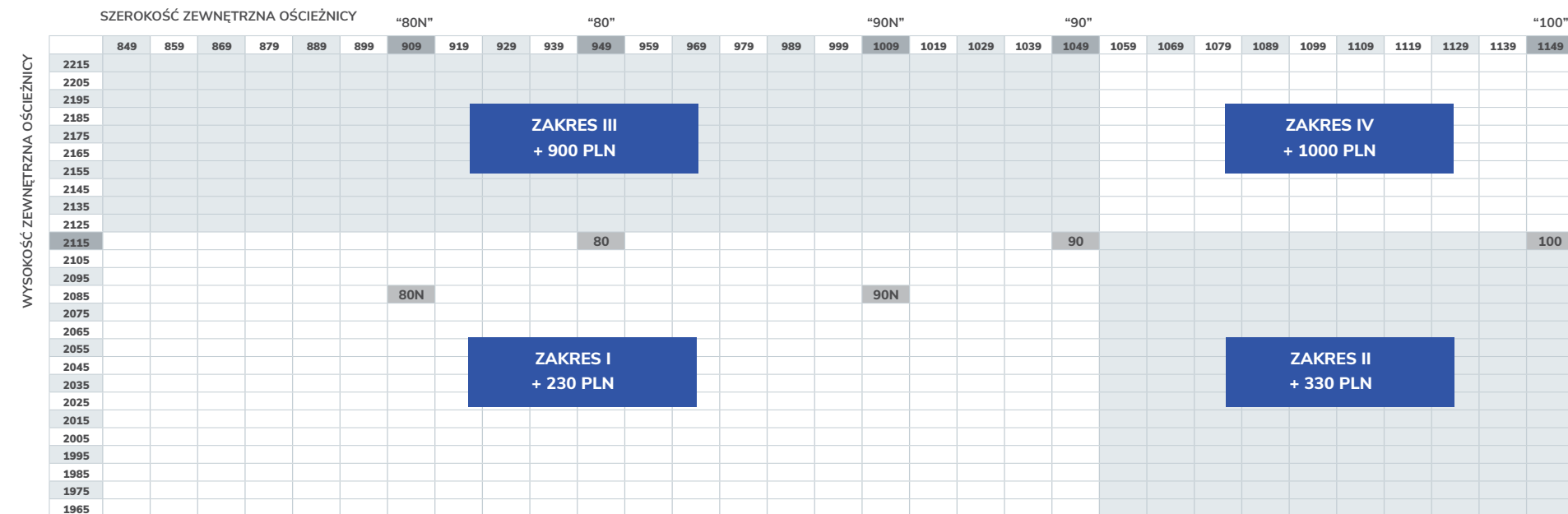

Rozmiary 80, 80N, 90, 90N - dostępne w cenie standardowej. Rozmiar 100 - dopłata 215zł.



Niektóre modele drzwi, ze względów technologicznych, mogą mieć ograniczone zakresy rozmiarowe. Sprawdź rozmiary dla poszczególnych modeli w konfiguratorze.

PASSIVE MET/DREW

ZAMEK LISTWOWY ROTO QB [3 ZAMKI]
ZAMEK ELEKTROMOTORYCZNY ENEO CC



WYSOKOŚĆ ZEWNĘTRZNA OŚCIEŻNICY	SZEROKOŚĆ ZEWNĘTRZNA OŚCIEŻNICY																														
	841	851	861	871	881	891	"80N"				"80"				"90N"				"90"				"100"								
	841	851	861	871	881	891	901	911	921	931	941	951	961	971	981	991	1001	1011	1021	1031	1041	1051	1061	1071	1081	1091	1101	1111	1121	1131	1141
2216																															
2206																															
2196																															
2186																															
2176																															
2166																															
2156																															
2146																															
2136																															
2126																															
2116																															
2106																															
2096											80											90									
2086																															
2076																															
2066										80N												90N									
2056																															
2046																															
2036																															
2026																															
2016																															
2006																															
1996																															
1986																															
1976																															
1966																															
1956																															
1946																															

ZAKRES III
+ 900 PLN

ZAKRES IV
+ 1000 PLN

ZAKRES I
+ 230 PLN

ZAKRES II
+ 330 PLN

Rozmiary 80, 80N, 90, 90N - dostępne w cenie standardowej. Rozmiar 100 - dopłata 215zł.

info Niektóre modele drzwi, ze względów technologicznych, mogą mieć ograniczone zakresy rozmiarowe. Sprawdź rozmiary dla poszczególnych modeli w konfiguratorze.

Przekroje ościeżnic

Przekroje progów

Akcesoria



WIZJER STANDARDOWY
srebrny, złoty -35 zł, czarny-55 zł



WIZJER CYKLOP
srebrny-90 zł, czarny-110 zł
Wizjer do drzwi o grubości 55mm (Optimal, Nordic, RC2, RC3)



WIZJER CYFROWY AXA
415 zł
Wizjer dostarczany osobno do samodzielnego montażu, brak otworowania w drzwiach.



OŚŁONKI NA ZAWIASY 3D
inox, czarny, złoty -55 zł



OŚŁONKI NA ZAWIASY TRÓJDZIELNE
inox, czarny, złoty -55 zł
Osłonki dostępne do drzwi 55 Optimal, RC2, RC3



SAMOZAMYKACZ UKRYTY
1150 zł
Samozamykacz ukryty ASSA ABLOY DC840 z blokadą. Stosowany do drzwi 72 Arctic oraz 90 Passive z ościeżnicą aluminiową.



LISTOWNIK DO DRZWI
inox -340 zł, czarny-380 zł
Listowniki dedykowane do drzwi 55 oraz 72. Dostępne w dwóch kolorach: inox oraz czarnym.
Listowniki dostępne na indywidualne zapytanie.
W przypadku stosowania listownika Martom nie deklaruje parametru Ud, wodoszczelności oraz przepuszczalności powietrza dla drzwi.



KOŁATKA MOSIĘŻNA NORMANDIA
280 zł
Kołatka dedykowana do wybranych modeli z kolekcji Classic i No Glass. Umieszczenie kołatki zależne jest od modelu drzwi. W przypadku modeli z kołatką, drzwi posiadają dodatkowe wzmocnienie montowane na etapie produkcji (brak możliwości zamówienia kołatki osobno).



ELEKTROZACZEP Z FUNKCJĄ DZIEŃ/NOC
260 zł
Elektrozaczep 18-24V AC/DC z funkcją dzień/noc



ZASILACZ
100 zł
W przypadku wyboru pochwytu z przyciskiem lub elektrozaczepu podłączonego do zasilania, konieczny jest zakup zasilacza.



ZASILACZ DOPUSZKOWY
125 zł
Montowany w puszkę elektryczną min Ø70mm. W przypadku wyboru pochwytu z przyciskiem lub elektrozaczepu podłączonego do zasilania, konieczny jest zakup zasilacza.



WZMOCNIENIE POD SAMOZAMYKACZ
80 zł
W przypadku zakupu samozamykacza ramieniowego do drzwi 55 Optimal oraz 42, konieczne jest dokupienie wzmocnienia.



OKAPNIK
40 zł
Okapnik ze stali nierdzewnej do drzwi otwieranych do wewnątrz. Okapnik można montować w przypadku drzwi, w których nie występuje aplikacja lub ramka sięgająca do dołu skrzydła.



KLEJ BOSTIK
50 zł
Uszczelniający klej montażowy do podwalin termicznych.



PODVALINY TERMICZNE
XPS EPS
Podwaliny termiczne z XPS i utwardzonego EPS dostępne do drzwi z ościeżnicą Met/drew i Alu oraz do doświetli.



KOŁATKA MOSIĘŻNA LEW
280 zł
Kołatka dedykowana do wybranych modeli z kolekcji Classic i No Glass. Umieszczenie kołatki zależne jest od modelu drzwi. W przypadku modeli z kołatką, drzwi posiadają dodatkowe wzmocnienie montowane na etapie produkcji (brak możliwości zamówienia kołatki osobno).



INOX CLEANER
55 zł
Preparat do czyszczenia i konserwacji stali nierdzewnej inox.



PROFIL POZYCJONUJĄCY
55 zł
Profil pozycjonujący do prawidłowego montażu doświetli z ościeżnicą. Profile dostępne w paczkach po 30szt.



POSZERZENIA DO OŚCIEŻNICY METDREW
"30"-165 zł, "50"-205 zł
W przypadku zbyt dużych otworów montażowych, zaleca się zastosowanie poszerzenia ościeżnicy. Dostępne w dwóch szerokościach tylko do ościeżnicy met/drew.



POSZERZENIA DO OŚCIEŻNICY ALU
boczne -380 zł, górne-450 zł
boczne powyżej 2200mm-405 zł
Poszerzenia o szerokości 30mm dostępne do drzwi z ościeżnicą aluminiową.



SAMOZAMYKACZ ASSA ABLOY Z BLOKADĄ
srebrny-280 zł, czarny-360 zł
Element mocujący ramię samozamykacza umożliwiają montaż samozamykacza od strony wewnętrznej (dla drzwi otwieranych na zewnątrz).

PODVALINY EPS - CENY

WYSOKOŚĆ PODVALINY	DŁUGOŚĆ SZTANGI	
	120 cm	160 cm
2,5 cm	65	100
3 cm	70	110
3,5 cm	80	120
4 cm	90	130
5 cm	100	140
6 cm	110	150
7 cm	120	160
8 cm	130	170
9 cm	140	185
10 cm	145	195

WYSOKOŚĆ PODVALINY	DŁUGOŚĆ SZTANGI	
	120 cm	160 cm
11 cm	155	210
12 cm	165	220
13 cm	180	235
14 cm	185	240
15 cm	190	245
16 cm	195	255
17 cm	205	270
18 cm	220	295
19 cm	225	300
20 cm	235	315

WYSOKOŚĆ PODVALINY	DŁUGOŚĆ SZTANGI	
	120 cm	160 cm
21 cm	255	340
22 cm	265	350
23 cm	275	370
24 cm	295	395
25 cm	310	410
26 cm	330	430
27 cm	340	445
28 cm	350	460
29 cm	360	475
30 cm	370	490

PODVALINY XPS - CENY

WYSOKOŚĆ PODVALINY	DŁUGOŚĆ SZTANGI	
	120 cm	
16 cm	145	

Chcesz wybrać pochwyt do swoich drzwi? *Konieczn*ie to przeczytaj

Wybierając drzwi z pochwyt

Wybierając drzwi z pochwyt

Wybierając drzwi z pochwyt

Pochwyty z zastosowaniem elektrozaczepu z funkcją mechaniczną dzień/noc

Elektrozaczep jest to element montowany na ościeżnicy drzwi, który blokuje język zamka. Jego zapadka jest zaopatrzona w sprężynę. Dzięki temu utrzymuje on drzwi w pozycji zamkniętej, ale jeżeli mocniej się pociągnie za pochwyt sprężyna ustępuje i skrzydło można otworzyć. Elektrozaczep posiada specjalną dźwignię, którą można ustawić w dwóch położeniach zwanych potocznie dzień/noc. Przy ustawieniu „dzień” możemy otworzyć drzwi od zewnątrz za pomocą pochwytu. Ustawienie „noc” blokuje elektrozaczep i wówczas od zewnątrz drzwi można otworzyć tylko za pomocą klucza. Aby uniknąć nieprzyjemnych niespodzianek większość użytkowników przez cały czas stosuje ustawienie „dzień”, a jeżeli nie chcą, żeby ktoś nieuprawniony wszedł do domu, po prostu zamykają drzwi na klucz. Wówczas funkcjonalność jest analogiczna jak w przypadku klamki. Minusem tego rozwiązania jest to, że wraz z upływem czasu sprężyna się zużywa i może być potrzebna wymiana elektrozaczepu.

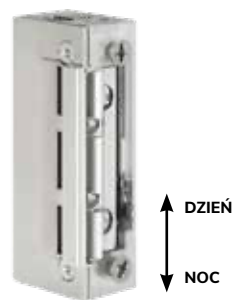

Dopłata do elektrozaczepu dzień/noc - 260zł

Pochwyty bez dodatkowych funkcjonalności

Jeżeli do drzwi zamontujemy od zewnątrz pochwyt bez dodatkowych funkcjonalności, wówczas, żeby wejść do środka, musimy użyć klucza. Jest to rozwiązanie niewygodne i może spowodować przykre sytuacje związane z przypadkowym zatrzaśnięciem drzwi.

Pochwyty z przyciskiem

Praktycznym rozwiązaniem jest wybór pochwytu z przyciskiem zamontowanym na rękojeści. Jeżeli drzwi nie są zamknięte na klucz, otwiera się je trzymając wciśnięty przycisk i ciągnąc za antabę. W tym przypadku niezbędny jest montaż elektrozaczepu zasilanego prądem oraz zasilacza. Przez okres, gdy przycisk jest wciśnięty, blokada elektrozaczepu jest zwolniona. Elektrozaczep również w tym przypadku posiada funkcję dzień/noc. Oczywiście po zamknięciu drzwi na klucz nie ma możliwości otworzenia ich za pomocą przycisku. W przypadku wielu pochwytów rozwiązanie to nie jest dostępne.



Dopłata do przycisku w pochwycie + elektrozaczep - 555zł

Pochwyty + przycisk na skrzydle drzwiowym

Działa podobnie jak pochwyt z przyciskiem, tylko w tym przypadku przycisk jest umieszczony na zewnętrznej powierzchni skrzydła. W pierwszej kolejności należy nacisnąć przycisk. Powoduje to jednorazowe zwolnienie blokady elektrozaczepu. Wówczas skrzydło można otworzyć ciągnąc za pochwyt. Zamknięcie drzwi każdorazowo powoduje ponowne zablokowanie elektrozaczepu. Jest to rozwiązanie bardzo praktyczne – do otwarcia drzwi nie trzeba angażować obydwu rąk. W tym przypadku potrzebny jest montaż w ościeżnicy specjalnego elektrozaczepu z zasilaczem. Przyciski dostępne są w kolorze srebrnym oraz czarnym.

Dopłata do przycisku w skrzydle + dedykowany do tego elektrozaczep - 455zł

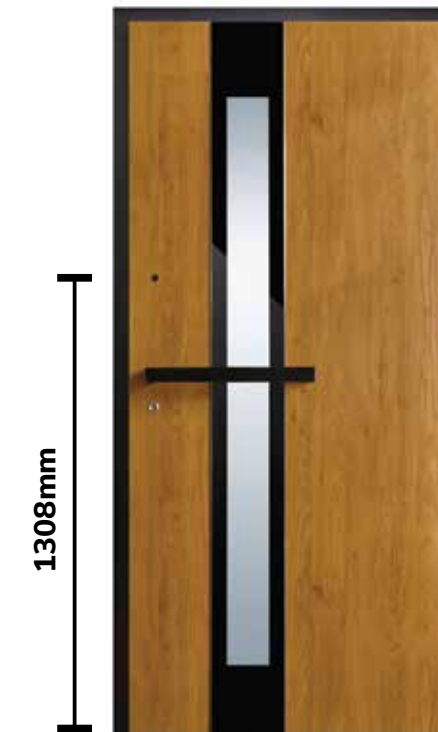

Dostęp za pomocą czytnika linii papilarnych, kodu, telefonu

W ofercie MARTOM dostępne są również drzwi, które można otworzyć przy użyciu kodu i czytnika linii papilarnych, ale wymagają one zastosowania zamka automatycznego z napędem elektrycznym – czytaj więcej na stronie 15.

Pochwyty jednostronne

POCHWYTY PROSTOKĄTNE SKOŚNE

Pochwyty dostępne w długościach:

- 50 cm
- 100 cm
- 150 cm
- 170 cm

Pochwyty dostępne w kolorach:

- inox
- czarny

POCHWYTY OKRĄGŁE SKOŚNE

Pochwyty dostępne w długościach:

- 50 cm
- 100 cm
- 150 cm
- 170 cm

Pochwyty dostępne w kolorach:

- inox
- czarny

POCHWYTY PROSTOKĄTNE PROSTE

Pochwyty dostępne w długościach:

- 50 cm
- 100 cm
- 150 cm
- 170 cm

Pochwyty dostępne w kolorach:

- inox
- czarny

POCHWYTY OKRĄGŁE PROSTE

Pochwyty dostępne w długościach:

- 50 cm
- 100 cm
- 150 cm
- 170 cm

Pochwyty dostępne w kolorach:

- inox
- czarny

POCHWYT WPUSZCZANY

Pochwyty dostępne w długościach:

- 180 mm

Pochwyty dostępne w kolorach:

- inox
- czarny

NR 17 2048 mm

Pochwyty dedykowane do wybranych modeli

Pochwyty dostępne w kolorach:

- inox
- czarny

NR 09 1600 mm

Pochwyty dedykowane do wybranych modeli

Pochwyty dostępne w kolorach:

- inox
- czarny

NR 14 1000 mm

Pochwyty dedykowane do wybranych modeli

Pochwyty dostępne w kolorach:

- inox
- czarny
- złoty

NR 18 1400 mm

Pochwyty dedykowane do wybranych modeli

Pochwyty dostępne w kolorach:

- inox
- czarny
- złoty

NR 11 460 mm

Pochwyty dedykowane do wybranych modeli

Pochwyty dostępne w kolorach:

- inox
- czarny
- złoty

KLAMKO-ZAŚLEPKA GAJA

215 225

ROZETA + KLAMKA HAGA SLIM

315 355 355

KLAMKO-ZAŚLEPKA HAGA SLIM

225 235 235

info

Pochwyty skośne i proste o długości 150 cm oraz 170 cm dostępne są w wersji z przyciskiem.

Przy wyborze pochwyty z przyciskiem konieczne jest zastosowanie elektrozaczepek oraz zasilacza.

Dobór klamko-zaślepki lub rozety uzależniony jest od modelu pochwyty.

Wszystkie pochwyty dostępne są w opcji z przyciskiem na skrzydle.

Sprawdź dostępność w konfiguratorze.

info

Sprawdź dostępność pochwyty w konfiguratorze.

POCHWYTY PROSTOKĄTNE – CENY

	INOX	CZARNY
pochwyty 500 mm	445	605
pochwyty 1000 mm	495	650
pochwyty 1500 mm	570	745
pochwyty 1700 mm	605	775

POCHWYTY OKRĄGŁE – CENY

	INOX	CZARNY
pochwyty 500 mm	405	545
pochwyty 1000 mm	440	625
pochwyty 1500 mm	520	725
pochwyty 1700 mm	545	770

POCHWYTY DEDYKOWANE DO WYBRANYCH MODELI – CENY

	INOX	CZARNY	ZŁOTY
pochwyty nr 17	2020	2280	-
pochwyty nr 09	1200	1360	-
pochwyty nr 14	830	930	930
pochwyty nr 18	820	940	940
pochwyty nr 11	720	810	810
pochwyty wpuszczany 180	1820	1920	-

+ DOPŁATY

dopłata do przycisku w skrzydle + elektrozaczepek	455
dopłata do pochwyty dł. 150 i 170 z przyciskiem + elektrozaczepek	555
elektrozaczepek dzień/noc	260
zasilacz dopuszczkowy	125
zasilacz sieciowy	100

Klamki

KLAMKA NIAGARA



dostępne kolory:
 
 inox stare złoto

inox, stare złoto – 180 zł

KLAMKO-POCHWYT NIAGARA



dostępne kolory:
 
 inox czarny

inox – 190 zł, czarny – 230 zł

KLAMKA ROYAL



dostępne kolory:
 
 inox czarny

inox – 330 zł, czarny – 380 zł

Klamka dedykowana również do drzwi klasy RC2, RC3

KLAMKO-POCHWYT ROYAL



dostępne kolory:
 
 inox czarny

inox – 365 zł, czarny – 395 zł

KLAMKA RIVA



dostępne kolory:
 
 inox czarny

inox – 180 zł, czarny – 220 zł

Klamki

KLAMKA HAGA



dostępne kolory:
  
 inox czarny złoty

inox – 180 zł, czarny, złoty – 220 zł

KLAMKA SOLID



dostępne kolory:
  
 inox czarny złoty

inox – 205 zł, czarny, złoty – 275 zł

Klamka dedykowana również do drzwi klasy RC2, RC3

POCHWYT MOSIĘŻNY OXFORD



nikiel szczotkowany mosiądz szczotkowany czarny RAL 9005, półmat

pochwyt – 1700 zł, pochwyt z rozetą górną – 2150 zł

KLAMKA VERONA



dostępne kolory:

 czarny

czarny – 450 zł

Klamka dedykowana również do drzwi klasy RC2, RC3

KLAMKA IMPERIAL



dostępne kolory:
 
 inox czarny

inox – 355 zł, czarny – 425 zł

Klamka dedykowana również do drzwi klasy RC2, RC3

KLAMKA SPACE



dostępne kolory:
 
 nikiel satyna patyna

115 zł

KLAMKA KASTOR



dostępne kolory:
 
 nikiel satyna patyna

95 zł

KLAMKA PLASTIKOWA



dostępne kolory:

 czarny

55 zł

Wkładki



info

W przypadku wyboru standardu z 2 zamkami wkładki realizowane są w systemie 1 klucza (jednym kluczem można otworzyć wkładkę górną oraz dolną). Wkładki pojedyncze dostępne według preferencji Klienta: klucz – klucz lub klucz – gałka. Wkładki zawierają w zestawie 5 kluczy.

	90 PASSIVE	72 ARKTIC	55 NORDIC/OPTIMAL	55 RC2,RC3
Wkładki Wilka nikiel	155	155	115	
Wkładki Wilka nikiel antywłamaniowe 6.2.C	225	255	195	195
Wkładki Wilka black / mosiądz	275	275	215	
Wkładki Wilka black / mosiądz antywłamaniowe 6.2.C	330	370	295	295
Wkładka mechatroniczna Easy App	1950	1950	1950	

UWAGA

Publikacja ta nie stanowi oferty w rozumieniu prawa i jest drukowana jedynie do celów informacyjnych, bez żadnej odpowiedzialności. Ceny podane w katalogu są cenami netto. Należy doliczyć podatek VAT w obowiązującej wysokości. Podane ceny są cenami sugerowanymi przez producenta i nie ustalają cen od sprzedaży w poszczególnych punktach dystrybucji. Producent zastrzega sobie prawo do zmian i ulepszeń produktów zawartych w niniejszym katalogu bez uprzedniego powiadomienia oraz zastrzega sobie prawo do błędów w druku. Wzory i kolory mogą odbiegać od rzeczywistych. Dodatkowe informacje dotyczące przeznaczenia i eksploatacji produktów zawarte są w karcie technicznej produktu (karcie gwarancyjnej). Producent udziela do 5 lat gwarancji na produkty. Warunki gwarancji i instrukcja montażu znajdują się w karcie gwarancyjnej.

Drzwi lakierowane

Martom przedstawia w swojej ofercie drzwi lakierowane. Dostępna jest bogata kolorystyka z palety RAL o drobnej, półmatowej strukturze skórki pomarańczy tworząca elegancki i niepowtarzalny efekt na drzwiach. W ofercie Martom dostępne są również kolory posiadające strukturę metaliczną.

DOPLĄTY DO KOLORÓW LAKIEROWANYCH	LAKIERY RAL O DROBNEJ STRUKTURZE PÓŁMAT	LAKIERY STRUKTURALNE METALICZNE
DRZWI SKRZYDŁO + OŚCIEŻNICA		
Obustronny RAL ten sam kolor	450 zł	650 zł
SKRZYDŁO		
Obustronny RAL ten sam kolor	400 zł	500 zł
Bikolor RAL/RAL	800 zł	1 000 zł
OŚCIEŻNICA		
Obustronny RAL ten sam kolor	350 zł	450 zł
DOŚWIETLE		
Obustronny RAL ten sam kolor	450 zł	650 zł
POSZERZENIE		
Obustronny RAL ten sam kolor	250 zł	260 zł



BEIGE LIMESTONE



QUARTZ GLINT



METALLIC EARTH



BROWN BEAR



RAL 3004



RAL 5003



RAL 5004



RAL 5014



RAL 6005



RAL 6009



RAL 7012



ARCTIC ICE



SILVER GREY



LIGHT GREY



MEDIUM GREY



RAL 7016



RAL 7021



RAL 7024



RAL 7035



RAL 7043



RAL 8019



RAL 9005



Drzwi lakierowane dostępne w standardach:

- ARKTIC z ościeżnicą aluminiową
- PASSIVE z ościeżnicą aluminiową

UWAGA

W przypadku zainteresowania innymi kolorami z palety RAL o drobnej strukturze półmat, prosimy o kontakt z Działem Obsługi Klienta.



DARK GREY



METALLIC ASPHALT



NIGHT GREY



CAST IRON



MARBLE GREEN



RAL 9006



RAL 9007



RAL 9010



RAL 9016

Drzwi okleinowane



DĄB TURNER



DĄB AMBER



TROPEA COFFEE



WINCHESTER



ŻŁOTY DĄB



ORZECH CIEMNY



CZARNY



ANTRACYT JEDWABNY



ANTRACYT MOLET



ANTRACYT



ANTRACYT QUARTZ



ZIELONY



DĄB BAGIENNY



MAHOŃ



WENGE



BURGUND



CORTEN



UMBRA GREY



QUARTZ GREY



SZARY

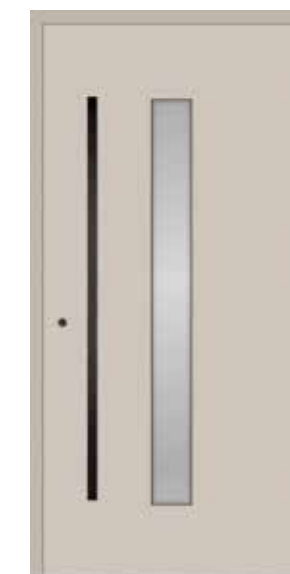

KREMOWY



BIAŁY STRUKTURA



BIAŁY

Dostępne kolory oklein



CZARNY
faktura skórki pomarańczy



ANTRACYT JEDWABNY
faktura skórki pomarańczy

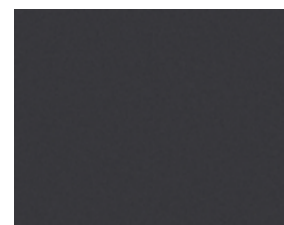

ANTRACYT
faktura skórki pomarańczy



ANTRACYT MOLET
faktura drewna



ANTRACYT QUARTZ
faktura skórki pomarańczy

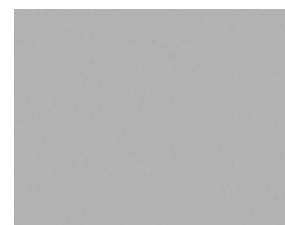

SZARY
faktura drewna

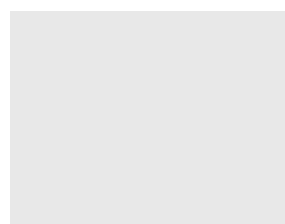

BIAŁY STRUKTURA
faktura skórki pomarańczy



BIAŁY
faktura drewna



WENGE
faktura drewna



MAHOŃ
faktura drewna



ORZECH CIEMNY
faktura drewna

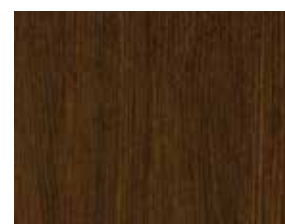

DĄB BAGIENNY
faktura drewna



ZŁOTY DĄB
faktura drewna

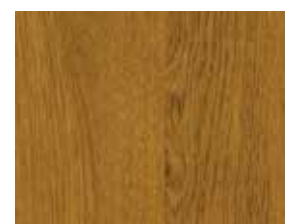

WINCHESTER
faktura drewna



DĄB TURNER
faktura drewna



DĄB AMBER
faktura drewna



TROPEA COFFEE
faktura drewna



CORTEN
faktura gładka



BURGUND
faktura skórki pomarańczy

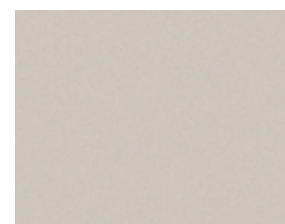

KREMOWY
faktura skórki pomarańczy



QUARZ GREY
faktura skórki pomarańczy



UMBRA GREY
faktura skórki pomarańczy

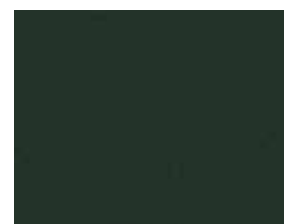

ZIELONY
faktura skórki pomarańczy

Dostępne kolory RAL lakierów o drobnej strukturze półmat



RAL 3004



RAL 5003



RAL 5004



RAL 5014



RAL 6005



RAL 6009



RAL 7012



RAL 7016



RAL 7021



RAL 7024



RAL 7035



RAL 7043

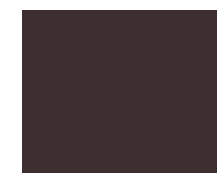

RAL 8019

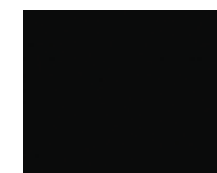

RAL 9005



RAL 9006



RAL 9007

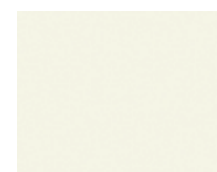

RAL 9010

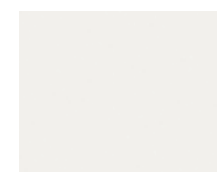

RAL 9016

* DOPEŁATA DO KOLORÓW RAL - 450ZŁ

Dostępne kolory lakierów strukturalnych metalicznych



BEIGE LIMESTONE



QUARTZ GLINT



METALLIC EARTH



BROWN BEAR



CAST IRON

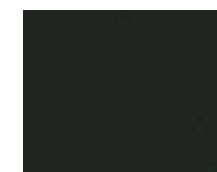

MARBLE GREEN

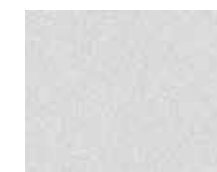

ARCTIC ICE



SILVER GREY



LIGHT GREY



MEDIUM GREY



DARK GREY



METALLIC ASPHALT

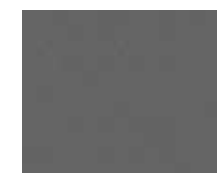

NIGHT GREY

* DOPEŁATA DO KOLORÓW METALICZNYCH - 650ZŁ



MAR-TOM Sp. z o. o.
ul. Jasionka 90, 28-300 Jędrzejów

www.drzwimartom.pl